

FERRO®



Piktogramy i oznaczenia funkcji



Eco+
Produkty z tym znakiem zużywają mniej wody i energii w porównaniu ze standardowymi modelami.



FERRO AirMix
Perlator z dodatkowym systemem napowietrzania wody. Pozwala na zużycie mniejszej ilości wody przy jednoczesnym zachowaniu komfortu obitego strumienia.



Ferro Eco Save
Ogranicznik Ferro Eco Save pozwala na oszczędność wody nawet do 50%. Montowany w bateriach natryskowych ogranicza przepływ wody.



FerroClick
System kontroli ciepłej wody oraz system kontroli pełnego otwarcia przepływu.



Bateria termostatyczna
Blokada gorącej wody chroni przed poparzeniem i zapewnia stałą temperaturę wody na poziomie 38°.

ARMATURA KUCHENNA



Wyciągana wylewka
Wylewka z wyciąganym węzłem zwiększa komfort napełniania wysokich naczyń oraz pozwala na precyzyjne mycie i spłukiwanie.



Obrotowa wylewka
Wylewka obraca się o 360 stopni.



Dwie wylewki
Produkt posiadający dwie, niezależnie sterowane wylewki.



Natrysk / Strumień
Bateria z możliwością przełączenia pomiędzy dwoma rodzajami natrysku.



Elastyczna wylewka
Wylewką można dowolnie sterować, by precyzyjnie skierować strumień przy spłukiwaniu lub napełnianiu naczyń.



Składana wylewka
Bateria przeznaczona do montażu przed oknem, składana wylewka umożliwia jego otwarcie.



Cold Start
Funkcja pozwala na uruchomienie zimnej wody jednym ruchem, tym samym oszczędza energię i zwiększa komfort użytkowania, zawsze, gdy chcemy szybko napełnić naczynie zimną wodą.



Zlewozmywak odwracalny
Zlewozmywak można zamontować tak, by w zależności od potrzeb ociekacz znalazł się po lewej lub prawej stronie.



Korek w zestawie
Korek w komplecie ze zlewozmywakiem.

KATALOG 2022

ARMATURA
SANITARNA
I AKCESORIA

Piktogramy i oznaczenia funkcji

Aby zwiększyć czytelność i ułatwić korzystanie z informacji o produktach, ich główne cechy i funkcje zostały przedstawione w formie ikon.

ARMATURA ŁAZIENKOWA



Easy Clean

Dysze rączek natrysku i perlatory wykonane z tworzywa, z którego łatwo usunąć osad wapienny.



AutoClean

Funkcja automatycznego usuwania osadu wapiennego z dyszy rączek natryskowych.



AIR-IN System

System napowietrzenia strumienia rączki natrysku, dzięki czemu oszczędzamy wodę przy zachowaniu komfortu obfitego strumienia.



Click-clack

Produkty z tą ikoną posiadają w zestawie korek typu click-clack, otwierany i zamykany przez naciśnięcie.



Syfon w zestawie

Produkty wyposażone w syfon.



Wyciągana rączka natrysku

Bateria z wyciąganą rączką natryskową.



Dwa źródła

Produkt pozwalający na podłączenie i korzystanie z dwóch wyjść wody.



Slim Design

Talerz deszczownicy o nowoczesnym niskim profilu.



Regulacja kąta nachylenia natrysku

Możliwość płynnej regulacji ustawienia kąta nachylenia talerza deszczownicy.



Wiele rodzajów strumienia

Możliwość zmiany rodzaju strumienia.



Anti Twist

Węze posiadające końcówkę Anti Twist nie skręcają się.



Regulacja w pionie

Regulacja montażu drążka w pionie.



Regulacja w poziomie

Regulacja odległości drążka od ściany.



Safe Touch System

Korpus baterii nie nagrzewa się przy korzystaniu z gorącej wody.

Więcej niż oczekujesz

Armatura Ferro to połączenie najnowszych technologii z modnym i eleganckim wzornictwem. W ofercie znajdziesz baterie, natryski i akcesoria w nowoczesnej formie oraz przykuwającej wzrok kolorystyce. Wyposażone w innowacyjne i funkcjonalne rozwiązania zapewnią Ci wygodne użytkowanie, oszczędne gospodarowanie wodą i zmniejszenie domowych wydatków. Słowem wszystko, czego oczekujesz od solidnej armatury, a nawet więcej!



KATALOG

2022

ARMATURA ŁAZIENKOWA

4 NOWOŚCI

8 FERRO GROUP

10 MOCNE ARGUMENTY

266 INDEKS PRODUKTÓW

BATERIE ŁAZIENKOWE

- 18 Zestawienie linii
- 20 Powierzchnie i funkcje
- 22 Adore White/Chrome
- 24 Adore Black/Chrome
- 26 Stratos
- 28 Stratos Black
- 30 Zicco
- 32 Zicco Black
- 33 Padwa
- 35 Espacio
- 36 Alba Verdeline
- 37 Tiga Verdeline
- 39 Algeo Square
- 42 Algeo Square Black/Chrome
- 43 Dijon
- 44 Fiesta
- 46 Algeo
- 50 Algeo Black
- 51 Vitto Verdeline Black
- 52 Vitto Verdeline
- 53 Vasto
- 56 Stillo
- 58 Smile
- 60 Ferro One
- 63 Savio
- 64 Isso
- 66 Basic
- 68 Bravo
- 69 Baterie termosta-
tyczne
- 71 Retro
- 73 Retro New
- 75 Antica
- 76 Standard
- 78 Metalia 55
- 79 Zawory łazienkowe

PROGRAM NATRYSKOWY

- 82 Zestawienie
- 84 Zestawy natryskowe z deszczownicą i baterią
- 89 Zestawy natryskowe z deszczownicą
- 95 Zestawy natryskowe podtynkowe
- 96 Zestawy natryskowe
- 102 Natryski punktowe
- 104 Uchwyty natrysku
- 106 Rączki natrysku
- 111 Głowice natrysku
- 112 Deszczownie
- 114 Ramiona natrysków podtynkowych
- 115 Przyłącza kątowe
- 116 Wylewki podtynkowe
- 117 Wężę natrysku

AKCESORIA ŁAZIENKOWE

- 122 Zestawienie
- 123 Antica
- 125 Retro
- 127 Greta
- 129 Greta Black
- 131 Smile
- 133 Mephisto
- 136 Grace
- 139 Audrey

AKCESORIA I CZĘŚCI ZAMIENNE

- 142 Zestawienie
- 143 Odpływy liniowe
- 147 Kratki odpływowe
- 148 Syfony
- 151 Zawory spustowe
- 155 Zawory kątowe

ARMATURA KUCHENNA

BATERIE KUCHENNE STOJĄCE

- 160 Zestawienie
- 162 Powierzchnie i funkcje
- 164 Baterie kuchenne stojące
- 178 Wylewki do baterii kuchennych

BATERIE KUCHENNE ŚCIENNE

- 180 Zestawienie
- 181 Baterie kuchenne ścienne
- 183 Rączki i wężę natrysków do baterii zlewozmywakowych

ZLEWOZMYWAKI

- 184 Zestawienie
- 186 Zlewozmywaki granitowe
- 190 Zlewozmywaki granitowe z baterią
- 191 Zlewozmywaki stalowe
- 194 Komory gospodarcze

ARMATURA SPECJALISTYCZNA

- 196 Zestawienie
- 198 Baterie medyczne
- 203 Armatura bezdotykowa
- 207 Armatura bezdotykowa - akcesoria
- 209 Baterie i zawory czasowe
- 212 Baterie LEED/BREEAM
- 216 Natryski LEED/BREEAM
- 218 Program hotel
- 219 Grace hotel
- 221 Metalia help

PROGRAM OGRÓD

- 226 Zestawienie

AKCESORIA I CZĘŚCI ZAMIENNE

- 234 Zestawienie
- 235 Wylewki
- 236 Regulatory strumienia
- 238 Głowice i regulatory ceramiczne
- 243 Pokrętła
- 245 Rozety
- 248 Akcesoria montażowe do baterii
- 252 Korki i syfony
- 254 Sitka
- 255 Zaśleпки i redukcje
- 256 Lejki
- 257 Uszczelki
- 263 Mocowania
- 265 Przetłaczalniki



NOWOŚĆ

VITTO VERDELINE BLACK

Mocne wrażenie

Idealny mix oczekiwań, linia Vitto Verdeline Black to połączenie doskonałego wzornictwa i najmodniejszego trendu czarnych dodatków w łazience. Kontrastowe połączenie spokojnych pastelów i naturalnych materiałów, z czarną armaturą tworzy niezwykle interesujący duet. Vitto Verdeline to kolejna linia produktów, które pomagają w oszczędzaniu wody, dzięki zastosowaniu eko rozwiązań zużywamy jej mniej, bez utraty komfortu korzystania z obfitego strumienia.



- BV12LVLBL** Bateria umywalkowa stojąca nablátowa
- BV17VLBL** Bateria natryskowa ścienna
- N375BL-B** Phila Black zestaw natryskowy przesuwany
- AGR34BL** Dozownik na mydło
- AGR11BL** Wieszak na ręcznik kwadratowy
- OL••-BL** Odpływ liniowy, czarny matowy

NOWOŚCI

NOWOŚĆ

VITTO VERDELINE

Modnie znaczy ekologicznie

Odpowiedzią na pytanie jak stworzyć łazienkę modną i nowoczesną jest nowa linia baterii Vitto Verdeline Ferro. To nowa seria produktów nowoczesnych zarówno w swej stylistyce jak i w funkcjonalności. Dzięki zastosowaniu rozwiązań Verdeline zużycie wody spada o połowę. Stylistyka pasuje do modernistycznych łazienek, prostych w formie, gdzie detale takie jak baterie zachwycają prostymi liniami i minimalizmem.





BVI2VL
BVI1VL
U190VL-B
AGR34

Bateria umywalkowa stojąca
Bateria wannowa ścienna
Zestaw natryskowy punktowy
Dozownik na mydło

Witaj w świecie FERRO GROUP

Grupa FERRO jeden z największych producentów armatury sanitarnej i instalacyjnej w Europie Środkowej i Wschodniej z blisko 30-letnim doświadczeniem w branży. Dzięki dbałości o wysoką jakość produktów oraz misji spełniania potrzeb klientów w zakresie bezpiecznego i dobrze funkcjonującego domu, produkty Ferro są obecne w milionach pomieszczeń. Co roku wprowadzamy na rynek nowe produkty, które coraz lepiej spełniają oczekiwania nawet najbardziej wymagających klientów.

Wizja, misja i wartości wyznaczają kierunek, w którym zmierzamy, inspirują nas w naszej codziennej pracy, określają nasz sposób funkcjonowania i podejście do klientów, pracowników, partnerów biznesowych i akcjonariuszy.

Dobre zrozumienie poszczególnych rynków i ich potrzeb umożliwiło nam zdobycie zaufania rzeszy klientów i dynamiczną międzynarodową ekspansję. Konsekwentne inwestowanie w nowoczesne technologie oparte na filozofii zrównoważonego rozwoju sprawia, że proponujemy atrakcyjne wzorniczo, jakościowe produkty dla wielu segmentów rynku.

Jako Ferro Group chcemy rozwijać pozycję lidera w dziedzinie rozwiązań do łazienek i kuchni oraz oferować profesjonalne systemy instalacyjne. Pragniemy towarzyszyć naszym klientom na każdym etapie kontaktu z produktem – od inspiracji, przez sprawną dostawę, do bezawaryjnego użytkowania.

Grupa FERRO utrzymuje pozycję lidera rynku dzięki licznym atutom i przewagom rynkowym.



Stabilna i pewna pozycja firmy

Grupa jest właścicielem kilku marek produktowych m.in. Ferro, Metalia i Titania, co daje jej znaczną przewagę nad konkurencją i zapewnia silną pozycję rynkową. FERRO dba o utrzymanie standardów działania i stałe rozwijanie gamy wysokiej jakości produktów, co pozwala na utrzymanie szerokiego grona klientów, zwiększanie zaufania do marki oraz zachowanie stabilnej pozycji rynkowej.



Działalność na szeroką skalę

Poza działalnością na terenie Polski, Grupa FERRO oferuje swoje produkty w Europie i na licznych rynkach zagranicznych, stając się równocześnie jednym z największych producentów armatury sanitarnej i instalacyjnej w Europie Środkowo-Wschodniej. Produkcja naszych produktów realizowana jest za pośrednictwem czeskiej fabryki NOVASERVIS w Znojmo oraz kilku innych na terenie Europy i Azji.



Wysoka jakość produktów

Grupa FERRO nieustannie podejmuje działania zmierzające do uzyskania jak najlepszych parametrów jakościowych. FERRO kładzie szczególny nacisk na spełnienie wymogów obowiązujących norm, utrzymania wysokich parametrów technicznych, bezpieczeństwa i funkcjonalności swoich produktów. Podkreśla to fakt, że Grupa FERRO posiada wdrożony System Zarządzania Jakością ISO 9001:2008. Dzięki szczególnej dbałości o jakość nasza firma była wielokrotnie nagradzana i wyróżniana za wysoką jakość produktów przez środowiska i instytucje branżowe oraz renomowane magazyny branżowe.



Wyjątkowy zespół

Naszą firmę i jej sukces tworzą Ludzie, uważani za najcenniejszy zasób Grupy. Kultura organizacyjna FERRO stworzona jest przez ludzi z pasją i otwartym umysłem, dlatego zatrudniamy wyjątkowych pracowników i dbamy o ich nieustanny rozwój.

Spółki Grupy FERRO

- FERRO S.A. Polska
- FERRO International Sp. z o.o. Polska
- NOVASERVIS spol. s.r.o. Czeska Republika
- NOVASERVIS FERRO Group SRL Rumunia, Mołdawia
- NOVASERVIS FERRO SK s.r.o. Słowacja
- FERRO HUNGARY KFT Węgry
- NOVASERVIS FERRO Bulgaria Ltd. Bułgaria
- FERRO BALTICS UAB Łotwa, Litwa, Estonia
- FERRO ADRIATICA Chorwacja, Macedonia Północna, Bośnia i Hercegowina, Czarnogóra, Słowenia
- TERMET S.A. Polska
- TESTER Sp. z o.o. Polska

Świebodzice
Skawina
Znojmo

Międzynarodowa wizja, lokalne korzenie

Działalność Grupy Ferro na rynku europejskim prowadzona jest przez lokalne spółki dystrybucyjne. Dzięki temu firma doskonale rozpoznaje potrzeby rynku i dostosowuje działalność do lokalnej specyfiki. Elastyczność i lokalna aktywność, w połączeniu z globalnymi możliwościami wynikającymi z funkcjonowania Grupy sprawiają, że Ferro Group jest dziś liderem branży sanitarnej i techniki grzewczej w Europie. Konsekwentne realizowanie wizji międzynarodowego rozwoju skutkuje coraz szerszą ekspansją Ferro Group na nowe rynki.



Główna siedziba FERRO w Skawinie

Historia FERRO Group od momentu założenia związana jest z południem Krakowa, od wielu lat siedziba firmy znajduje się w podkrakowskiej Skawinie.

Siłą marki Ferro stanowi doskonała jakość wyrobów produkowanych w czeskiej fabryce w oparciu o europejskie normy technologiczne i organizacji pracy, a także stale aktualizowany i poszerzany asortyment obejmujący kilka tysięcy unikatowych produktów oferowanych w 25 kategoriach: od baterii łazienkowych, kuchennych i zlewozmywaków, po armaturę wodną, pomiarową, grzejniki, pompy i sterowanie ogrzewaniem a od 2021 także kotły gazowe, skierowany zarówno do klienta indywidualnego, jak i odbiorcy instytucjonalnego – deweloperów, zarządców nieruchomości, najemców.



Zakład produkcyjny i centrum logistyczne w Znojmo (Czechy)

Nasze marki

Słuchamy potrzeb naszych klientów i tworzymy dla nich wysokiej jakości produkty pod markami: **Ferro, Nobless, Metalia i Titania**. Każda z marek odpowiada na potrzeby różnych grup klientów, a wszystkie zostały stworzone, aby ułatwić codzienne życie i zagwarantować bezpieczne, wygodne i funkcjonalne wnętrza każdego domu.

Marka globalna



Marki grupy CZ/SK



Marki produktowe należące do FERRO Group



NOBLESS

METALIA

TITANIA

DESIGN

termet



Design i ergonomia

Produkty FERRO odznaczają się wysoką jakością, innowacyjnością i doskonałym wzornictwem. Dowodem tego są liczne nagrody i wyróżnienia, przyznane przez środowiska branżowe, jak i prestiżowe magazyny wnętrzarskie.

Nasze produkty są częścią codziennego życia, towarzyszą naszym klientom, wpływają na dobre samopoczucie i komfort życia. Zapewniając rozwiązania grzewcze i sanitarne dbamy o bezpieczeństwo użytkownika, funkcjonalność i wygodę klienta, jego zadowolenie jest jedyną, prawdziwą miarą sukcesu.



NAGRADZANE WZORNICTWO
I EUROPEJSKIE STANDARDY



Liczą się detale

FERRO na każdym etapie produkcji przywiązuje ogromną wagę do detali, zarówno ich perfekcyjnego wykonania, jak i wykończenia. Dzięki temu każdy produkt firmy odznacza się najwyższą jakością i nienagannym wyglądem.

KONTROLA JAKOŚCI I DBAŁOŚĆ O DETALE



JAKOŚĆ POD LUPĄ

FERRO dba o doskonałą jakość swoich produktów. Firma kładzie szczególny nacisk na spełnienie wymogów obowiązujących norm, utrzymanie wysokich parametrów technicznych, bezpieczeństwa i funkcjonalności produktów. Wszystkie produkty firmy podlegają niezwykle dokładnym i restrykcyjnym procedurom weryfikacji jakości. Są kontrolowane na każdym stanowisku produkcyjnym. Nad prawidłowym przebiegiem procesów kontroli jakości czuwają wysoko wykwalifikowani inżynierowie odpowiedzialni za jakość i certyfikację produktów. Audytorzy sprawdzają przestrzeganie procedur systemu zapewniania jakości. Należą do nich procedury określone w normach serii polskich PN i europejskich PN-EN oraz procedury związane z Systemem Zarządzania Jakością.



Proces produkcji

Produkcja FERRO realizowana jest w kilku nowoczesnych fabrykach na świecie w oparciu o najwyższej jakości surowce i komponenty pochodzące od sprawdzonych dostawców z Europy i Azji.

Posiadamy własny zakład produkcyjny w Znojmo (Czechy) wraz z nowoczesnym centrum logistycznym. To, w połączeniu z lokalizacją w samym sercu Europy zapewnia sprawną i efektywną dystrybucję pomiędzy spółkami Grupy oraz na poszczególne rynki europejskie i światowe. Przed opuszczeniem fabryk wszystkie produkty przechodzą drobiazgową kontrolę jakości, co daje pewność, że do naszych klientów trafia produkt sprawdzony, pewny i zapewniający wiele lat komfortowej eksploatacji.

Fabryka w Znojmo posiada nowoczesny zakład obróbki CNC, własną hutę szkła, linię montażową, galwaniczną, a także stanowiska składania i polerowania baterii. Zakład posiada prawie 40-letnie tradycje produkcyjne. Dziś powstają tam nie tylko baterie, ale również akcesoria łazienkowe, akcesoria do instalacji armatury łazienkowej oraz rozdzielacze mosiężne. Zakład może poszczycić się także w pełni zautomatyzowaną chromownią z zamkniętym obiegiem wody, dostosowaną do najnowszych wymogów środowiskowych.



Doświadczenie i pasja

Naszą firmę i jej sukces tworzą ludzie, którzy stanowią najcenniejszy zasób Grupy. Kultura organizacyjna FERRO tworzona jest przez ludzi z pasją i otwartym umysłem, dlatego zatrudniamy wyjątkowych pracowników i dbamy o ich nieustanny rozwój. Uważamy, że odpowiedni system motywacyjny, dobre warunki pracy oraz partnerskie relacje w zespole pomagają efektywnie pracować, rozwijać pracowników oraz wpływać na dalszy rozwój firmy. W naszych codziennych działaniach kierujemy się wartościami, które pozwalają nam budować niezwykłą atmosferę pracy.

PRACUJEMY Z NIEZWYKŁYMI LUDŹMI, PONIEWAŻ TO DZIĘKI NIM OSIĄGAMY NIEZWYKŁE REZULTATY



LUDZIE

Nasz zespół liczy już prawie pół tysiąca osób z całej Europy. Doświadczenie wieloletnich pracowników dopełnia świeże spojrzenie tych młodszych stażem, dzięki czemu wspólnie realizujemy kreatywne pomysły i wdrażamy innowacyjne rozwiązania. Razem tworzymy energiczną, sprawnie działającą organizację ceniącą działanie zespołowe, wzajemny szacunek i ciągłe doskonalenie.

Ekologia to dziś i jutro

W szerokiej ofercie armatury FERRO na szczególną uwagę zasługują produkty posiadające cechy ekologiczne. Na polskim rynku to produkty zawierające w nazwie Verdeline. Baterie z tej linii pozwalają oszczędzać wodę i ograniczyć zużycie energii niezbędnej do jej podgrzania, a tym samym znacząco redukują koszty w gospodarstwie domowym. O ich wysokiej jakości świadczy wiele nagród i prestiżowych certyfikatów. Ponadto dziesięć produktów Verdeline zostało wpisanych do klasyfikacji European Water Label.



ROZWIĄZANIA
PRZYJAZNE
ŚRODOWISKU
I TWOJEMU
PORTFELOWI

Rozwiązania zastosowane w armaturze z linii Verdeline służą zminimalizowaniu zużycia wody bez obniżenia komfortu użytkownika baterii i natrysków. Poza walorami funkcjonalnymi poszczególne modele odznaczają się również modnym, nowoczesnym wzornictwem.



Wybór oszczędnościowego zestawu natryskowego w zauważalny dla użytkownika sposób przyczyni się do zmniejszenia zużycia wody w domu. Oprócz specjalnych ograniczników przepływu wykorzystanych w ręczce natryskowej i deszczowni produkt wyposażony został w system napowietrzania – Ferro Air-in System. Dzięki temu podczas kąpieli możliwe jest zużycie nawet ponad 50% mniej wody niż w standardowych rozwiązaniach prysznicowych. Jednocześnie strumień wody z deszczowni i ręczki pozostaje mocny i szeroki.

Perlator Ferro Air Mix

Armatura z linii Verdeline wyposażona została w perlatory z systemem łatwego usuwania kamienia wapiennego. Montowane na końcu wylewki napowietrzają strumień wody, ograniczając jej zużycie nawet o 50%.

Serie produktów programu Verdeline:

- 36 Alba Verdeline
- 37 Tiga Verdeline
- 91 Amiga Verdeline
- 91 Amigo Verdeline

Zadbaj o przyszłość

Możesz zacząć oszczędzać wodę poprzez zmianę codziennych nawyków oraz wyposażenie swojej kuchni i łazienki w specjalną armaturę ograniczającą jej zużycie.

Działając ekologicznie dziś, najlepiej zadbasz o jutro swoje i swoich najbliższych.







BLB2VL
BLB7VL
NP26VL
S282

Bateria umywalkowa stojąca
Bateria natryskowa ścienna
Amiga Verdeline - zestaw natryskowy z deszczownicą
Syfon butelkowy

Baterie łazienkowe

Kolekcje armatury łazienkowej Ferro to bogata oferta pozwalająca na kompleksowe wyposażenie łazienek.

Wśród proponowanych rozwiązań znajdziesz funkcjonalne baterie umywalkowe, wannowe, natryskowe i bidetowe, a także nowoczesne zestawy natryskowe. Baterie i zestawy natryskowe wyróżniają się atrakcyjnym designem zgodnym z najnowszymi trendami we wzornictwie. Znakomicie pasują do różnych aranżacji. Z łatwością dopasujesz produkt odpowiedni do Twojego stylu, od klasycznego po bardzo nowoczesne wnętrza.

CHROM



STRATOS
26



ZICCO
30



PADWA
33



ESPACIO
35



ALBA VERDELINE
36



VITTO VERDELINE
51

NOWOŚĆ



VASTO
53



STILLO
56



SMILE
58



FERRO ONE
60



RETRO
71



RETRO NEW
73



STANDARD
76



METALIA 55
78

BIAŁY-CHROM

CZARNY-CHROM

CZARNY



**ADORE
WHITE/CHROM**
22



**ADORE
BLACK/CHROME**
24



**ALGEO SQUARE
BLACK/CHROME**
42



STRATOS BLACK
28



ZICCO BLACK
32



TIGA VERDELINE
37



ALGEO SQUARE
39



DIJON
43



FIESTA
44



ALGEO
47



SAVIO
63



ISSO
64

NOWOŚĆ



BASIC
66



BRAVO
68



BATERIE TERMOSTATYCZNE
69

CZARNY

STARY BRĄZ



ALGEO BLACK
50



VITTO VERDELINE
BLACK
51

NOWOŚĆ



ANTICA
75

NOWOŚĆ

Zestawienie funkcji

Armatura łazienkowa Ferro oprócz niezbędnych funkcji ułatwiających codzienne użytkowanie, gwarantujących komfort i bezpieczeństwo, wyposażona została także w innowacyjne rozwiązania, zapewniające użytkownikom możliwość oszczędzania wody oraz zmniejszenia domowych wydatków.

ARMATURA ŁAZIENKOWA								
Numer strony	Nazwa serii	Eco	FERRO AirMix	Ferro Eco Save	Obrotowa wylewka	Easy Clean	Wyciągana rączka natrysku	Click-clack
22	Adore						•	•
26	Stratos							•
30	Zicco				•			•
33	Padwa				•		•	
35	Espacio							•
36	Alba Verdeline	•	•	•		•		•
37	Tiga Verdeline	•	•	•	•	•		•
39	Algeo Square				•		•	•
43	Dijon							
44	Fiesta				•			•
46	Algeo				•		•	
51	Vitto Verdeline	•	•	•		•		•
53	Vasto				•			
56	Stillo				•			
58	Smile				•			
60	Ferro One				•			•
63	Savio				•			
64	Isso				•			
66	Basic				•			
68	Bravo							
71	Retro				•			
73	Retro New				•			
75	Antica				•			
76	Standard				•			
78	Metalia 55				•			

Zestawienie kolorystyczne

ARMATURA ŁAZIENKOWA						
Numer strony	Nazwa serii	chrom	czarny-chrom	czarny	biały-chrom	stary brąz
22	Adore		●		●	
26	Stratos	●		●		
30	Zicco	●		●		
33	Padwa	●				
35	Espacio	●				
36	Alba Verdeline	●				
37	Tiga Verdeline	●				
39	Algeo Square	●	●			
43	Dijon	●				
44	Fiesta	●				
46	Algeo	●		●		
51	Vitto Verdeline	●		●		
53	Vasto	●				
56	Stillo	●				
58	Smile	●				
60	Ferro One	●				
63	Savio	●				
64	Isso	●				
66	Basic	●				
68	Bravo	●				
71	Retro	●				
73	Retro New	●				
75	Antica					●
76	Standard	●				
78	Metalia 55	●				

Na atrakcyjny wygląd baterii i natrysków mają wpływ interesujące wzorniczo kształty oraz estetycznie prezentujące się powierzchnie. Elegancki chrom, modna czerń bądź połączenie obu barw podkreślą niepowtarzalny charakter łazienki.



Chrom

Lśniąca chromowana powłoka to uniwersalny wybór, pasuje idealnie do każdej kolorystyki i stylu aranżacji.

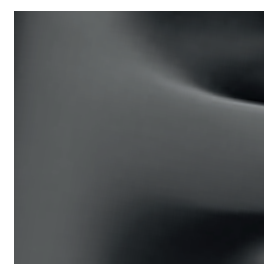

Czarny

Modna czerń wprowadza nastrojowy akcent do łazienkowego wnętrza, sprawia, że staje się ono wyjątkowym miejscem pielęgnacji i relaksu.



Czarny-chrom

Przełamana chromem czerń wspaniale prezentuje się w eleganckich salonach kąpielowych.



Biały-chrom

To piękne połączenie jasnych barw rozjaśnia wnętrze, co ma duże znaczenie zwłaszcza w małych łazienkach.











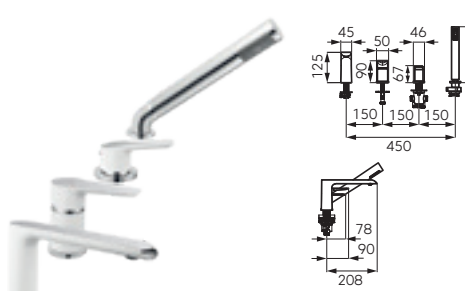
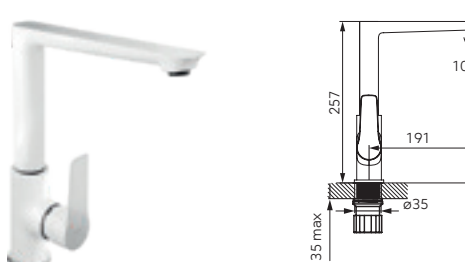

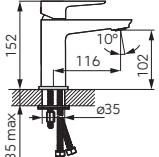

Stary brąz

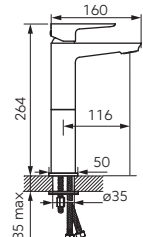
Trwała powłoka PVD o kolorze starego brązu w serii baterii ANTICA.

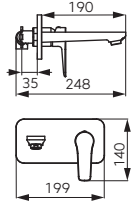
Powierzchnie zastosowane w armaturze Ferro spełniają nie tylko funkcje dekoracyjne, ale także **doskonale zabezpieczają baterie i natryski przed szkodliwym działaniem czynników zewnętrznych.**

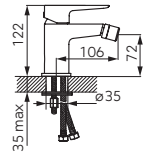
		Opis	Kolor	Indeks
		 <p>Bateria umywalkowa stojąca</p> <ul style="list-style-type: none"> • regulator ceramiczny • montaż jednootworowy • metalowy korek spustowy click-clack G5/4 • perlator M24x1 • przyłącza elastyczne G3/8 - M10x1 	biały-chrom	BDR2
		<p>Bateria umywalkowa stojąca nablåtowa</p> <ul style="list-style-type: none"> • regulator ceramiczny • montaż jednootworowy • perlator M24x1 • przyłącza elastyczne G3/8 - M10x1 	biały-chrom	BDR2L
		<p>Bateria umywalkowa podtynkowa</p> <ul style="list-style-type: none"> • regulator ceramiczny • zestaw elementów wewnętrznych i natynkowych • montaż ścienny • wylewka 190 mm z perlátorem M24x1 	biały-chrom	BDR3PA
		<p>Bateria bidetowa stojąca</p> <ul style="list-style-type: none"> • regulator ceramiczny • montaż jednootworowy • automatyczny metalowy korek spustowy G5/4 • perlator M24x1 z przegubem kulowym • przyłącza elastyczne G3/8 - M10x1 	biały-chrom	BDR6
		<p>Bateria natryskowa ścienna</p> <ul style="list-style-type: none"> • regulator ceramiczny • montaż naścienny • przyłącze mimośrodowe G1/2 rozstaw 150 ± 20 mm • podłączenie natrysku G1/2 • bez zestawu natryskowego 	biały-chrom	BDR7
		<p>Bateria natryskowa podtynkowa</p> <ul style="list-style-type: none"> • 2-funkcyjna • zestaw elementów wewnętrznych i natynkowych • montaż ścienny • przełącznik 2-funkcyjny • regulator ceramiczny • przyłącze G1/2 • wyprowadzenie natrysku G1/2 	biały-chrom	BDR7P

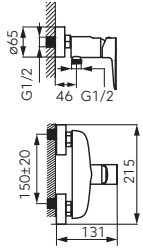
	Opis	Kolor	Indeks
	<p>Bateria wannowa ścienna</p> <ul style="list-style-type: none"> • regulator ceramiczny • automatyczny przełącznik wanna/natrysk z blokadą • perlator M24x1 • przyłącze mimośrodowe G1/2 rozstaw 150 ± 20 mm • bez zestawu natryskowego 	biały-chrom	BDR1
	<p>Bateria wannowa wielootworowa</p> <ul style="list-style-type: none"> • regulator ceramiczny • ceramiczny przełącznik wanna/natrysk • wyciągana rączka natrysku • wylewka z perlatozem M24x1 • wężyki podłączeniowe w komplecie • montaż stojący 	biały-chrom	BDR11A
	<p>Adore White/Chrome bateria zlewozmywakowa stojąca</p> <ul style="list-style-type: none"> • regulator ceramiczny • montaż jednootworowy • perlator M24x1 • obrotowa wylewka • przyłącza elastyczne G3/8 - M10x1 	biały-chrom	BDR4

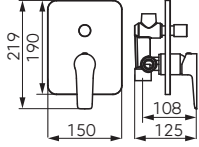
		Opis	Kolor	Indeks
		 Bateria umywalkowa stojąca <ul style="list-style-type: none"> • regulator ceramiczny • montaż jednootworowy • metalowy korek spustowy click-clack G5/4 • perlator M24x1 • przyłącza elastyczne G3/8 - M10x1 	czarny-chrom	BDR2BLC
		Bateria umywalkowa stojąca nablátowa <ul style="list-style-type: none"> • regulator ceramiczny • montaż jednootworowy • perlator M24x1 • przyłącza elastyczne G3/8 - M10x1 	czarny-chrom	BDR2LBLC
		Bateria umywalkowa podtynkowa <ul style="list-style-type: none"> • regulator ceramiczny • zestaw elementów wewnętrznych i natynkowych • montaż ścienny • wylewka 190 mm z perlátorem M24x1 	czarny-chrom	BDR3PABLC
		Bateria bidetowa stojąca <ul style="list-style-type: none"> • regulator ceramiczny • montaż jednootworowy • automatyczny metalowy korek spustowy G5/4 • perlator M24x1 z przegubem kulowym • przyłącza elastyczne G3/8 - M10x1 	czarny-chrom	BDR6BLC
		Bateria natryskowa ścienna <ul style="list-style-type: none"> • regulator ceramiczny • montaż naścienny • przyłącze mimośrodowe G1/2 rozstaw 150 ± 20 mm • podłączenie natrysku G1/2 • bez zestawu natryskowego 	czarny-chrom	BDR7BLC
		Bateria natryskowa podtynkowa <ul style="list-style-type: none"> • 2-funkcyjna • zestaw elementów wewnętrznych i natynkowych • montaż ścienny • przełącznik 2-funkcyjny • regulator ceramiczny • przyłącze G1/2 • wyprowadzenie natrysku G1/2 	czarny-chrom	BDR7PBLC

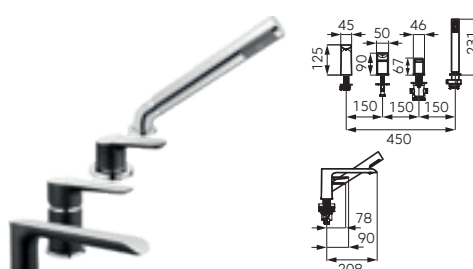
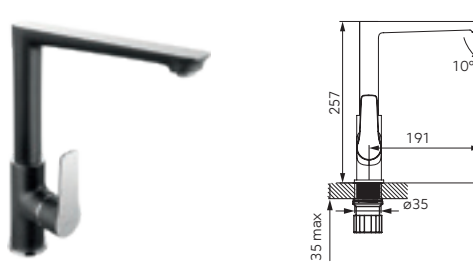
	Opis	Kolor	Indeks
	<p>Bateria wannowa ścienna</p> <ul style="list-style-type: none"> • regulator ceramiczny • automatyczny przełącznik wanna/natrysk z blokadą • perlator M24x1 • przyłącze mimośrodowe G1/2 rozstaw 150 ± 20 mm • bez zestawu natryskowego 	<p>czarny-chrom</p>	<p>BDR1BLC</p>
	<p>Bateria wannowa wielootworowa</p> <ul style="list-style-type: none"> • regulator ceramiczny • ceramiczny przełącznik wanna/natrysk • wyciągana rączka natrysku • wylewka z perlatozem M24x1 • wężyki podłączeniowe w komplecie • montaż stojący 	<p>czarny-chrom</p>	<p>BDR11ABL</p>
	<p>Adore Black/Chrome bateria zlewozmywakowa stojąca</p> <ul style="list-style-type: none"> • regulator ceramiczny • montaż jednootworowy • perlator M24x1 • obrotowa wylewka • przyłącza elastyczne G3/8 - M10x1 	<p>czarny-chrom</p>	<p>BDR4BLC</p>

		Opis	Kolor	Indeks
		 Bateria umywalkowa stojąca • regulator ceramiczny • montaż jednootworowy • metalowy korek spustowy click-clack G5/4 • perlator M24x1 • przyłącza elastyczne G3/8 - M10x1	chrom	BSC2
		Bateria umywalkowa stojąca nablátowa • regulator ceramiczny • montaż jednootworowy • perlator M24x1 • przyłącza elastyczne G3/8 - M10x1	chrom	BSC2L
		Bateria umywalkowa podtynkowa • regulator ceramiczny • zestaw elementów wewnętrznych i natynkowych • montaż ścienny • wylewka 180 mm z perlatozem M24x1	chrom	BSC3PA
		Bateria bidetowa stojąca • regulator ceramiczny • montaż jednootworowy • automatyczny metalowy korek spustowy G5/4 • perlator M24x1 z przegubem kulowym • przyłącza elastyczne G3/8 - M10x1	chrom	BSC6
		Bateria natryskowa ścienna • regulator ceramiczny • montaż naścienny • przyłącze mimośrodowe G1/2 rozstaw 150 ± 20 mm • podłączenie natrysku G1/2 • bez zestawu natryskowego	chrom	BSC7
		Bateria natryskowa podtynkowa • 1-funkcyjna • zestaw elementów wewnętrznych i natynkowych • montaż ścienny • regulator ceramiczny • przyłącze G1/2	chrom	BSC7PA

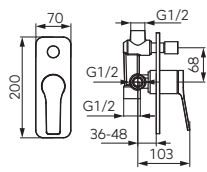

Opis

Kolor

Indeks

Bateria natryskowa podtynkowa

chrom

BSC7P

- 2-funkcyjna
- zestaw elementów wewnętrznych i natynkowych
- montaż ścienny
- przełącznik 2-funkcyjny
- regulator ceramiczny
- przyłącze G1/2
- wyprowadzenie natrysku G1/2

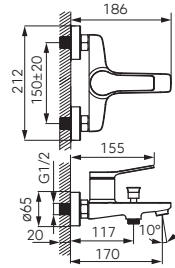
**Bateria wannowa ścienna**

chrom

BSC1

- regulator ceramiczny
- automatyczny przełącznik wanna/natrysk z blokadą
- perlator M24x1
- przyłącze mimośrodowe G1/2
- rozstaw 150 ± 20 mm
- bez zestawu natryskowego

		Opis	Kolor	Indeks
		Bateria umywalkowa stojąca <ul style="list-style-type: none"> regulator ceramiczny montaż jednootworowy perlator M24x1 przyłącza elastyczne G3/8 - M10x1 	czarny	BSC2BL
		Bateria umywalkowa stojąca nablátowa <ul style="list-style-type: none"> regulator ceramiczny montaż jednootworowy perlator M24x1 przyłącza elastyczne G3/8 - M10x1 	czarny	BSC2LBL
		Bateria umywalkowa podtynkowa <ul style="list-style-type: none"> regulator ceramiczny zestaw elementów wewnętrznych i natynkowych montaż ścienny wylewka 180 mm z perlatoem M24x1 	czarny	BSC3PABL
		Bateria bidetowa stojąca <ul style="list-style-type: none"> regulator ceramiczny montaż jednootworowy perlator M24x1 z przegubem kulowym przyłącza elastyczne G3/8 - M10x1 	czarny	BSC6BL
		Bateria natryskowa ścienna <ul style="list-style-type: none"> regulator ceramiczny montaż naścienny przyłącze mimośrodowe G1/2 rozstaw 150 ± 20 mm podłączenie natrysku G1/2 bez zestawu natryskowego 	czarny	BSC7BL
		Bateria natryskowa podtynkowa <ul style="list-style-type: none"> 1-funkcyjna zestaw elementów wewnętrznych i natynkowych montaż ścienny regulator ceramiczny przyłącze G1/2 	czarny	BSC7PABL

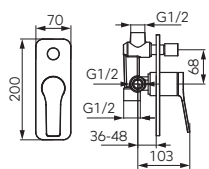

Opis

Kolor

Indeks

Bateria natryskowa podtynkowa

czarny

BSC7PBL



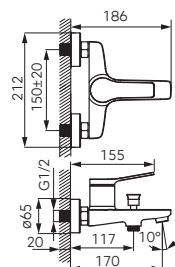





- 2-funkcyjna
- zestaw elementów wewnętrznych i natynkowych
- montaż ścienny
- przełącznik 2-funkcyjny
- regulator ceramiczny
- przyłącze G1/2
- wyprowadzenie natrysku G1/2

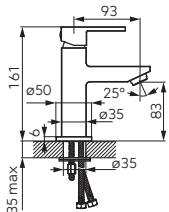

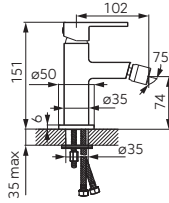

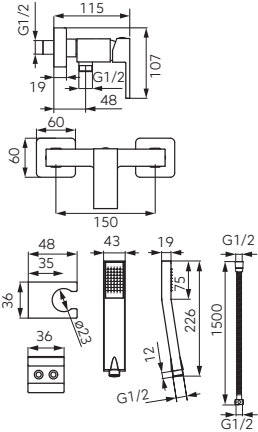

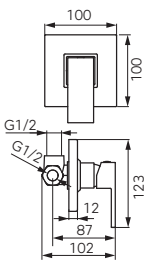
**Bateria wannowa ścienna**

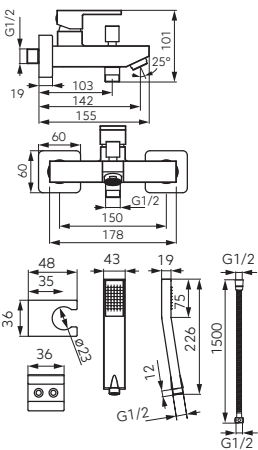

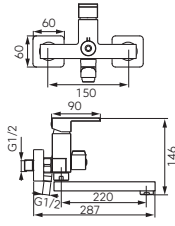

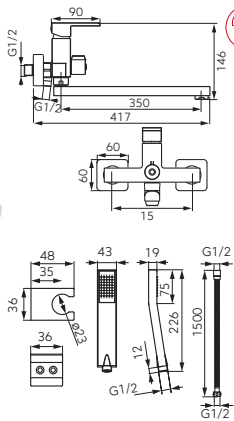

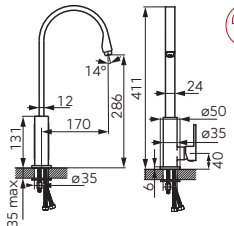

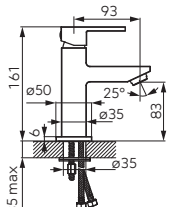

czarny

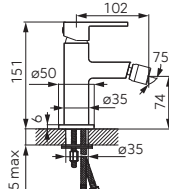

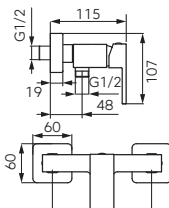

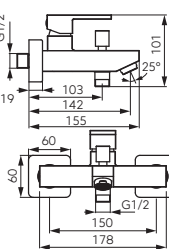

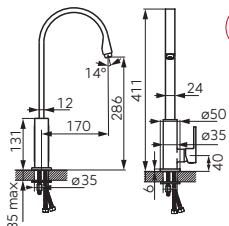



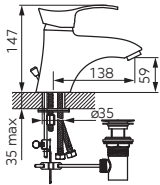

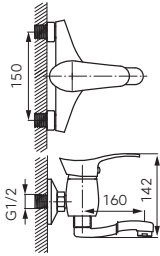
BSC1BL

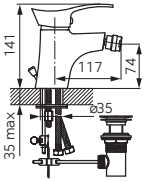

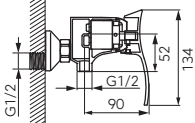

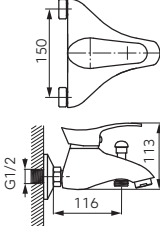

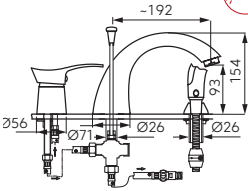

- regulator ceramiczny
- automatyczny przełącznik wanna/natrysk z blokadą
- perlator M24x1
- przyłącze mimośrodowe G1/2 rozstaw 150 ± 20 mm
- bez zestawu natryskowego

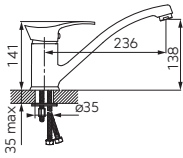

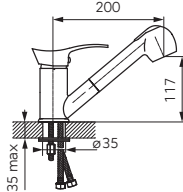



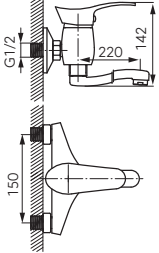



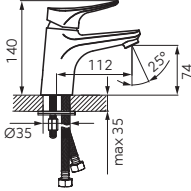

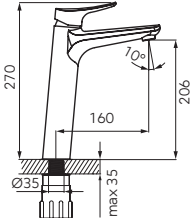
		Opis	Kolor	Indeks
		 Bateria umywalkowa stojąca	chrom	BZ12
		<ul style="list-style-type: none"> • regulator ceramiczny • montaż jednootworowy • korek spustowy click-clack G5/4 • regulator strumienia M24x1 • przyłącza elastyczne G3/8 - M10x1 		
		Bateria bidetowa stojąca	chrom	BZ16
		<ul style="list-style-type: none"> • regulator ceramiczny • montaż jednootworowy • automatyczny korek spustowy G5/4 z przegubem kulowym • przyłącza elastyczne G3/8 - M10x1 		
		Bateria natryskowa ścienna	chrom	BZ177
		<ul style="list-style-type: none"> • z natryskiem punktowym • regulator ceramiczny • montaż naścienny • przyłącze mimośrodowe G1/2 rozstaw 150 ± 20 mm • podłączenie natrysku G1/2 		
		Bateria natryskowa podtynkowa	chrom	BZ17PA
		<ul style="list-style-type: none"> • 1-funkcyjna • zestaw elementów wewnętrznych i natynkowych • montaż ścienny • regulator ceramiczny • przyłącze G1/2 		
		Bateria wannowa ścienna	chrom	BZ111
		<ul style="list-style-type: none"> • z natryskiem punktowym • regulator ceramiczny • automatyczny przełącznik wanna/natrysk z blokadą • regulator strumienia M24x1 • przyłącze mimośrodowe G1/2 rozstaw 150 ± 20 mm 		

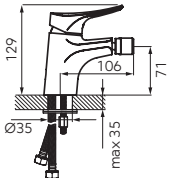

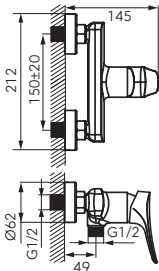

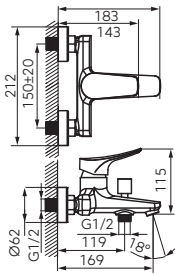

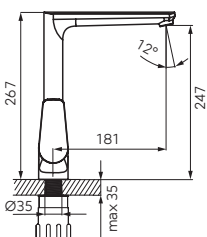



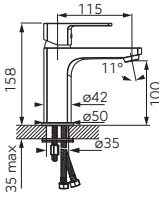





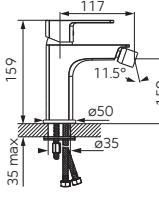



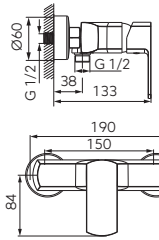

		Opis	Kolor	Indeks
		 <p>Bateria umywalkowa ścienna z przyłączem natrysku</p> <ul style="list-style-type: none"> • regulator ceramiczny • montaż ścienny • regulator strumienia M24x1 • ceramiczny przełącznik umywalka/natrysk • obrotowa wylewka • przyłącze mimośrodowe G1/2 • rozstaw 150 ± 20 mm • podłączenie natrysku G1/2 • bez zestawu natryskowego 	chrom	BZI3A
		 <p>Bateria umywalkowo-wannowa ścienna z przyłączem natrysku</p> <ul style="list-style-type: none"> • z natryskiem punktowym • regulator ceramiczny • montaż ścienny • regulator strumienia M24x1 • ceramiczny przełącznik umywalka/natrysk • obrotowa wylewka 350 mm • przyłącze mimośrodowe G1/2 • rozstaw 150 ± 20 mm • podłączenie natrysku G1/2 	chrom	BZI55A
		 <p>Bateria zlewozmywakowa stojąca</p> <ul style="list-style-type: none"> • regulator ceramiczny • montaż jednootworowy • regulator strumienia M18x1 • obrotowa wylewka • przyłącza elastyczne G3/8 - M10x1 	chrom	BZI4



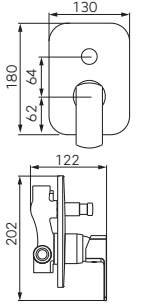



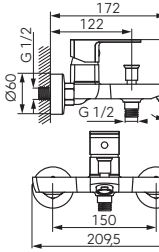



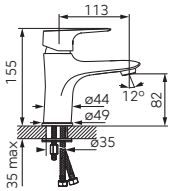





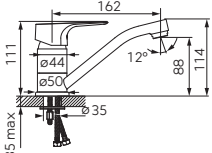





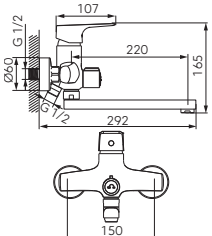

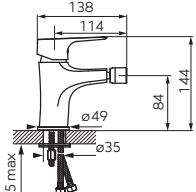

		Opis	Kolor	Indeks
		Bateria umywalkowa stojąca <ul style="list-style-type: none"> • regulator ceramiczny • montaż jednootworowy • regulator strumienia M24x1 • przyłącza elastyczne G3/8 - M10x1 	czarny	BZI2BL
		Bateria bidetowa stojąca <ul style="list-style-type: none"> • regulator ceramiczny • montaż jednootworowy • regulator strumienia M24x1 z przegubem kulowym • przyłącza elastyczne G3/8 - M10x1 	czarny	BZI6BL
		Bateria natryskowa ścienna <ul style="list-style-type: none"> • regulator ceramiczny • montaż naścienny • przyłącze mimośrodowe G1/2 rozstaw 150 ± 20 mm • podłączenie natrysku G1/2 • bez zestawu natryskowego 	czarny	BZI7BL
		Bateria wannowa ścienna <ul style="list-style-type: none"> • regulator ceramiczny • automatyczny przełącznik wanna/natrysk z blokadą • regulator strumienia M24x1 • przyłącze mimośrodowe G1/2 rozstaw 150 ± 20 mm • bez zestawu natryskowego 	czarny	BZI1BL
		 Bateria zlewozmywakowa stojąca <ul style="list-style-type: none"> • regulator ceramiczny • montaż jednootworowy • regulator strumienia M18x1 • obrotowa wylewka • przyłącza elastyczne G3/8 - M10x1 	czarny	BZI4BL



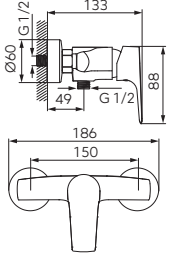

		Opis	Kolor	Indeks
		Bateria umywalkowa stojąca <ul style="list-style-type: none"> regulator ceramiczny montaż jednootworowy automatyczny korek spustowy metalowy G5/4 regulator strumienia M24x1 przyłącza elastyczne G3/8 - M10x1 	chrom	BTP2
		 Bateria umywalkowa ścienna <ul style="list-style-type: none"> regulator ceramiczny montaż naścienny regulator strumienia M24x1 obrotowa wylewka przyłącze mimośrodowe G1/2 rozstaw 150 ± 20 mm 	chrom	BTP3
		Bateria bidetowa stojąca <ul style="list-style-type: none"> regulator ceramiczny montaż jednootworowy automatyczny korek spustowy metalowy G5/4 regulator strumienia M24x1 z przegubem kulowym przyłącza elastyczne G3/8 - M10x1 	chrom	BTP6
		Bateria natryskowa ścienna <ul style="list-style-type: none"> regulator ceramiczny montaż naścienny przyłącze mimośrodowe G1/2 rozstaw 150 ± 20 mm podłączenie natrysku G1/2 bez zestawu natryskowego 	chrom	BTP7
		Bateria wannowa ścienna <ul style="list-style-type: none"> regulator ceramiczny automatyczny przełącznik wanna/natrysk z blokadą regulator strumienia M28x1 przyłącze mimośrodowe G1/2 rozstaw 150 ± 20 mm bez zestawu natryskowego 	chrom	BTP1
		 Bateria wannowa wielootworowa <ul style="list-style-type: none"> regulator ceramiczny automatyczny przełącznik wanna/natrysk z blokadą wyciągana rączka natrysku regulator strumienia M28x1 przyłącze węży ciśnieniowych G1/2x1/2x400 mm montaż stojący 	chrom	BTP11A

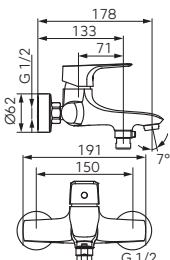
		Opis	Kolor	Indeks
 		Bateria zlewozmywakowa stojąca <ul style="list-style-type: none"> • regulator ceramiczny • montaż jednootworowy • regulator strumienia M24x1 • obrotowa wylewka • przyłącza elastyczne G3/8 - M10x1 	chrom	BTP4
 	 	Bateria zlewozmywakowa stojąca z wyciąganym natryskiem <ul style="list-style-type: none"> • regulator ceramiczny • montaż jednootworowy • regulator strumienia M24x1 • automatyczny przełącznik natrysk/strumień • obrotowa wylewka z wyciąganą rączką natrysku • przyłącza elastyczne G3/8 - M10x1 	chrom	BTP8
 		Padwa bateria zlewozmywakowa ścienna <ul style="list-style-type: none"> • regulator ceramiczny • montaż naścienny • regulator strumienia M24x1 • obrotowa wylewka • przyłącze mimośrodowe G1/2 rozstaw 150 ± 20 mm 	chrom	BTP5



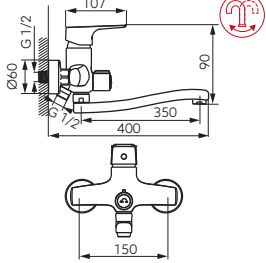

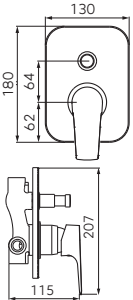

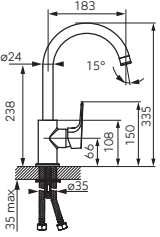

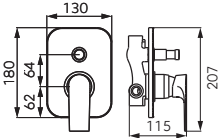

	Opis	Kolor	Indeks
  	<p>Bateria umywalkowa stojąca</p> <ul style="list-style-type: none"> • regulator ceramiczny • montaż jednootworowy • korek spustowy click-clack G5/4 • regulator strumienia M24x1 • przyłącza elastyczne G3/8 - M10x1 	chrom	BES2
 	<p>Bateria umywalkowa stojąca nablutowa</p> <ul style="list-style-type: none"> • regulator ceramiczny • montaż jednootworowy • regulator strumienia M24x1 • przyłącza elastyczne G3/8 - M10x1 	chrom	BES2L
 	<p>Bateria bidetowa stojąca</p> <ul style="list-style-type: none"> • regulator ceramiczny • montaż jednootworowy • automatyczny korek spustowy G5/4 • regulator strumienia M24x1 z przegubem kulowym • przyłącza elastyczne G3/8 - M10x1 	chrom	BES6
 	<p>Bateria natryskowa ścienna</p> <ul style="list-style-type: none"> • regulator ceramiczny • przyłącze mimośrodowe G1/2 • rozstaw 150 ± 20 mm • podłączenie natrysku G1/2 • bez zestawu natryskowego 	chrom	BES7
 	<p>Bateria wannowa ścienna</p> <ul style="list-style-type: none"> • regulator ceramiczny • automatyczny przełącznik wanna/natrysk z blokadą • regulator strumienia M24x1 • przyłącze mimośrodowe G1/2 rozstaw 150 ± 20 mm • bez zestawu natryskowego 	chrom	BES1
  	<p>Bateria zlewozmywakowa stojąca</p> <ul style="list-style-type: none"> • regulator ceramiczny • montaż jednootworowy • regulator strumienia M24x1 • obrotowa wylewka • przyłącza elastyczne G3/8 - M10x1 	chrom	BES4

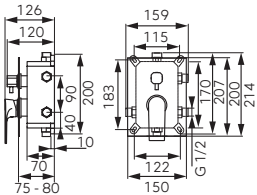

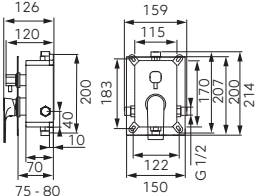

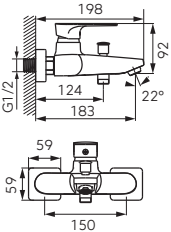

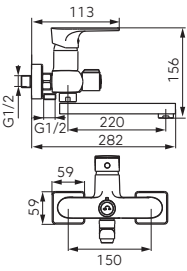
		Opis	Kolor	Indeks
		    <p>Bateria umywalkowa stojąca</p> <ul style="list-style-type: none"> • regulator ceramiczny • montaż jednootworowy • korek spustowy click-clack G5/4 • perlator FerroAirMix M24x1 • Ferro Easy Clean System - łatwe usuwanie kamienia wapiennego • przyłącza elastyczne G3/8 - M10x1 	chrom	BLB2VL
		    <p>Bateria bidetowa stojąca</p> <ul style="list-style-type: none"> • regulator ceramiczny • montaż jednootworowy • automatyczny korek spustowy G5/4 • perlator FerroAirMix M24x1 • Ferro Easy Clean System - łatwe usuwanie kamienia wapiennego • przyłącza elastyczne G3/8 - M10x1 	chrom	BLB6VL
		  <p>Bateria natryskowa ścienna</p> <ul style="list-style-type: none"> • regulator ceramiczny • montaż naścienny • przyłącze mimośrodowe G1/2 rozstaw 150 ± 20 mm • podłączenie natrysku G1/2 • ogranicznik przepływu • bez zestawu natryskowego 	chrom	BLB7VL
		  <p>Bateria natryskowa podtynkowa</p> <ul style="list-style-type: none"> • 2-funkcyjna • zestaw elementów wewnętrznych i natynkowych • montaż ścienny • przełącznik 2-funkcyjny • regulator ceramiczny • przyłącze G1/2 • wyprowadzenie natrysku G1/2 • ogranicznik przepływu 	chrom	BLB7PVL
		  <p>Bateria wannowa ścienna</p> <ul style="list-style-type: none"> • regulator ceramiczny • przełącznik wanna/natrysk • regulator strumienia M24x1 • ogranicznik przepływu dla natrysku • przyłącze mimośrodowe G1/2 rozstaw 150 ± 20 mm • bez zestawu natryskowego 	chrom	BLB1VL

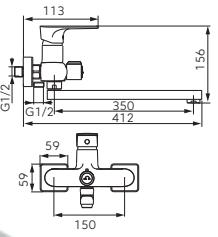
			Opis	Kolor	Indeks
		   	Bateria umywalkowa stojąca • regulator ceramiczny • montaż jednootworowy • korek spustowy click-clack G5/4 • perlator FerroAirMix M24x1 • Ferro Easy Clean System - łatwe usuwanie kamienia wapiennego • przyłącza elastyczne G3/8 - M10x1	chrom	BTG2VL
		   	Bateria umywalkowa stojąca z obrotową wylewką • regulator ceramiczny • montaż jednootworowy • perlator FerroAirMix M24x1 • Ferro Easy Clean System - łatwe usuwanie kamienia wapiennego • obrotowa wylewka • przyłącza elastyczne G3/8 - M10x1	chrom	BTG2AVL
			Bateria umywalkowa ścienna z przyłączem natrysku • regulator ceramiczny • montaż ścienny • ceramiczny przełącznik umywalka/natrysk • regulator strumienia M24x1 • obrotowa wylewka 220 mm • przyłącze mimośrodowe G1/2 rozstaw 150 ± 20 mm • podłączenie natrysku G1/2 • bez zestawu natryskowego	chrom	BTG3A
		   	Bateria bidetowa stojąca • regulator ceramiczny • montaż jednootworowy • automatyczny korek spustowy G5/4 • perlator FerroAirMix M24x1 • Ferro Easy Clean System - łatwe usuwanie kamienia wapiennego • przyłącza elastyczne G3/8 - M10x1	chrom	BTG6VL
		 	Bateria natryskowa ścienna • regulator ceramiczny • montaż naścienny • przyłącze mimośrodowe G1/2, rozstaw 150 ± 20 mm • podłączenie natrysku G1/2 • ogranicznik przepływu • bez zestawu natryskowego	chrom	BTG7VL
		 	Bateria wannowa ścienna • regulator ceramiczny • ceramiczny przełącznik wanna/natrysk • regulator strumienia M24x1 • ogranicznik przepływu dla wyjścia natrysku • przyłącze mimośrodowe G1/2 rozstaw 150 ± 20 mm • bez zestawu natryskowego	chrom	BTG1VL

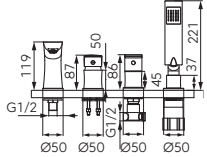
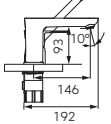
	Opis	Kolor	Indeks
 	<p>Bateria umywalkowo-wannowa ścienna z przyłączem natrysku</p> <ul style="list-style-type: none"> • regulator ceramiczny • montaż naścienny • ceramiczny przełącznik umywalka/natrysk • regulator strumienia M24x1 • obrotowa wylewka 350 mm • przyłącze mimośrodowe G1/2 rozstaw 150 ± 20 mm • podłączenie natrysku G1/2 • bez zestawu natryskowego 	chrom	<p>BTG5A</p> <p>NOWOŚĆ</p>
 	<p>Bateria natryskowa podtynkowa</p> <ul style="list-style-type: none"> • 2-funkcyjna • zestaw elementów wewnętrznych i natynkowych • montaż ścienny • przełącznik 2-funkcyjny • regulator ceramiczny • przyłącze G1/2 • wyprowadzenie natrysku G1/2 • ogranicznik przepływu 	chrom	<p>BTG7PVL</p>
 	<p>Bateria zlewozmywakowa stojąca</p> <ul style="list-style-type: none"> • regulator ceramiczny • montaż jednootworowy • perlator FerroAirMix M24x1 • Ferro Easy Clean System - łatwe usuwanie kamienia wapiennego • obrotowa wylewka • przyłącza elastyczne G3/8 - M10x1 	chrom	<p>BTG4VL</p>

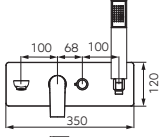
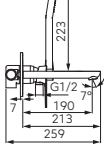

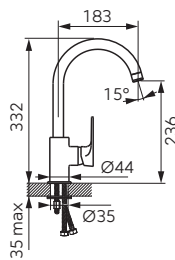







			Opis	Kolor	Indeks
			Bateria umywalkowa stojąca <ul style="list-style-type: none"> • regulator ceramiczny • montaż jednootworowy • korek spustowy click-clack G5/4 • regulator strumienia M24x1 • przyłącza elastyczne G3/8 - M10x1 	chrom	BAQ2
			Bateria umywalkowa stojąca nablutowa <ul style="list-style-type: none"> • regulator ceramiczny • montaż jednootworowy • regulator strumienia M24x1 • przyłącza elastyczne G3/8 - M10x1 	chrom	BAQ2L
			Bateria umywalkowa podtynkowa, wylewka 18 cm <ul style="list-style-type: none"> • regulator ceramiczny • zestaw elementów wewnętrznych i natynkowych • montaż ścienny • wylewka 180 mm z regulatorem strumienia M24x1 	chrom	BAQ3PA18
			Bateria umywalkowa podtynkowa, wylewka 22 cm <ul style="list-style-type: none"> • regulator ceramiczny • zestaw elementów wewnętrznych i natynkowych • montaż ścienny • wylewka 220 mm z regulatorem strumienia M24x1 	chrom	BAQ3PA22
			Bateria bidetowa stojąca <ul style="list-style-type: none"> • regulator ceramiczny • montaż jednootworowy • automatyczny korek spustowy G5/4 • regulator strumienia M24x1 z przegubem kulowym • przyłącza elastyczne G3/8 - M10x1 	chrom	BAQ6
			Bateria natryskowa ścienna <ul style="list-style-type: none"> • regulator ceramiczny • montaż naścienny • przyłącze mimośrodowe G1/2 rozstaw 150 ± 20 mm • podłączenie natrysku G1/2 • bez zestawu natryskowego 	chrom	BAQ7

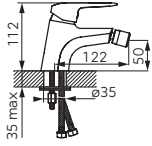

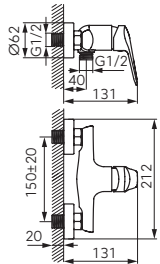

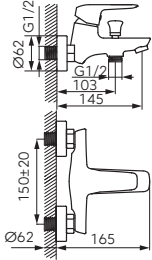

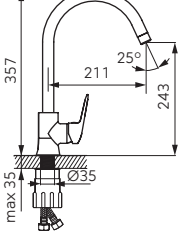

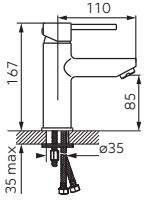

	Opis	Kolor	Indeks
 	<p>Bateria natryskowa podtynkowa</p> <ul style="list-style-type: none"> • 2-funkcyjna • zestaw elementów wewnętrznych i natynkowych • montaż ścienny • przełącznik 2-funkcyjny • regulator ceramiczny • przyłącze G1/2 • wyprowadzenie natrysku G1/2 	chrom	BAQ7P
 	<p>Bateria natryskowa podtynkowa - zestaw box</p> <ul style="list-style-type: none"> • 3-funkcyjna • zestaw elementów wewnętrznych i natynkowych • maskownica metalowa • regulowana głębokość montażu • montaż ścienny • ceramiczny przełącznik 3-funkcyjny • regulator ceramiczny • przyłącze G1/2 • wyprowadzenie natrysku G1/2 	chrom	BAQ7P3BOX
 	<p>Bateria natryskowa podtynkowa - zestaw box</p> <ul style="list-style-type: none"> • 2-funkcyjna • zestaw elementów wewnętrznych i natynkowych • maskownica metalowa • regulowana głębokość montażu • montaż ścienny • ceramiczny przełącznik 2-funkcyjny • regulator ceramiczny • przyłącze G1/2 • wyprowadzenie natrysku G1/2 	chrom	BAQ7P2BOX
 	<p>Bateria wannowa ścienna</p> <ul style="list-style-type: none"> • regulator ceramiczny • automatyczny przełącznik wanna/natrysk z blokadą • regulator strumienia M24x1 • przyłącze mimośrodowe G1/2 • rozstaw 150 ± 20 mm • bez zestawu natryskowego 	chrom	BAQ1
 	<p>Bateria umywalkowa ścienna z przyłączem natrysku</p> <ul style="list-style-type: none"> • regulator ceramiczny • montaż ścienny • ceramiczny przełącznik umywalka/natrysk • regulator strumienia M24x1 • obrotowa wylewka 220 mm • przyłącze mimośrodowe G1/2 • rozstaw 150 ± 20 mm • podłączenie natrysku G1/2 • bez zestawu natryskowego 	chrom	BAQ3A
 	<p>Bateria umywalkowo-wannowa ścienna z przyłączem natrysku</p> <ul style="list-style-type: none"> • regulator ceramiczny • montaż ścienny • ceramiczny przełącznik umywalka/natrysk • regulator strumienia M24x1 • obrotowa wylewka 350 mm • przyłącze mimośrodowe G1/2 • rozstaw 150 ± 20 mm • podłączenie natrysku G1/2 • bez zestawu natryskowego 	chrom	BAQ5A

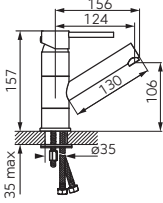
	Opis	Kolor	Indeks
  	 <p>Bateria wannowa wieotworowa stojąca</p> <ul style="list-style-type: none"> • regulator ceramiczny • ceramiczny przełącznik wanna/natrysk • wyciągana rączka natrysku • wylewka z regulatorem strumienia M24x1 • wężyki podłączeniowe w komplecie • montaż stojący 	chrom	BAQ11A
  	 <p>Bateria wannowa podtynkowa ścienna</p> <ul style="list-style-type: none"> • z natryskiem punktowym • regulator ceramiczny • zestaw elementów wewnętrznych i natynkowych • montaż ścienny • ceramiczny przełącznik wanna/natrysk • wylewka 190 mm z regulatorem strumienia M24x1 	chrom	BAQ11P
 	 <p>Bateria zlewozmywakowa stojąca</p> <ul style="list-style-type: none"> • regulator ceramiczny • montaż jednootworowy • regulator strumienia M22x1 • obrotowa wylewka • przyłącza elastyczne G3/8 - M10x1 	chrom	BAQ4



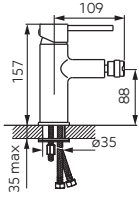

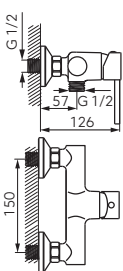



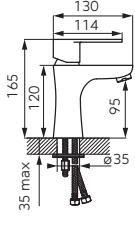

ALGEO SQUARE BLACK/CHROME

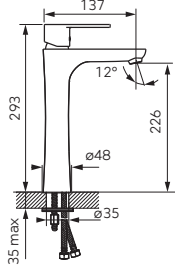
		Opis	Kolor	Indeks
		Bateria umywalkowa stojąca <ul style="list-style-type: none"> regulator ceramiczny montaż jednootworowy regulator strumienia M24x1 przylączca elastyczne G3/8 - M10x1 	czarny-chrom	BAQ2BLC
		Bateria umywalkowa stojąca nablåtowa <ul style="list-style-type: none"> regulator ceramiczny montaż jednootworowy regulator strumienia M24x1 przylączca elastyczne G3/8 - M10x1 	czarny-chrom	BAQ2LBLC
		Bateria bidetowa stojąca <ul style="list-style-type: none"> regulator ceramiczny montaż jednootworowy regulator strumienia M24x1 z przegubem kulowym przylączca elastyczne G3/8 - M10x1 	czarny-chrom	BAQ6BLC
		Bateria natryskowa ścienna <ul style="list-style-type: none"> regulator ceramiczny montaż naścienny przylączce mimośrodowe G1/2 rozstaw 150 ± 20 mm podłączenie natrysku G1/2 bez zestawu natryskowego 	czarny-chrom	BAQ7BLC
		Bateria wannowa ścienna <ul style="list-style-type: none"> regulator ceramiczny automatyczny przełącznik wanna/natrysk z blokadą regulator strumienia M24x1 przylączce mimośrodowe G1/2 rozstaw 150 ± 20 mm bez zestawu natryskowego 	czarny-chrom	BAQ1BLC

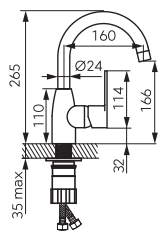

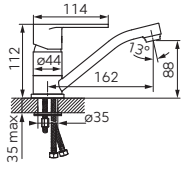

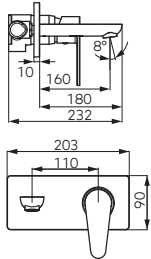

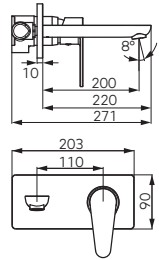

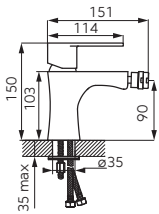

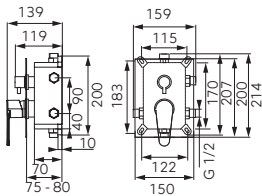
		Opis	Kolor	Indeks
		Bateria umywalkowa stojąca <ul style="list-style-type: none"> regulator ceramiczny montaż jednootworowy automatyczny korek spustowy G5/4 regulator strumienia M24x1 przyłącza elastyczne G3/8 - M10x1 	chrom	BDJ2
		Bateria bidetowa stojąca <ul style="list-style-type: none"> regulator ceramiczny montaż jednootworowy automatyczny korek spustowy G5/4 regulator strumienia M24x1 z przegubem kulowym przyłącza elastyczne G3/8 - M10x1 	chrom	BDJ6
		Bateria natryskowa ścienna <ul style="list-style-type: none"> regulator ceramiczny montaż naścienny przyłącze mimośrodowe G1/2 rozstaw 150 ± 20 mm podłączenie natrysku G1/2 bez zestawu natryskowego 	chrom	BDJ7
		Bateria wannowa ścienna <ul style="list-style-type: none"> regulator ceramiczny automatyczny przełącznik wanna/natrysk z blokadą regulator strumienia M24x1 przyłącze mimośrodowe G1/2 rozstaw 150 ± 20 mm bez zestawu natryskowego 	chrom	BDJ1
		 Bateria zlewozmywakowa stojąca <ul style="list-style-type: none"> regulator ceramiczny montaż jednootworowy regulator strumienia M22x1 obrotowa wylewka przyłącza elastyczne G3/8 - M10x1 	chrom	BDJ4

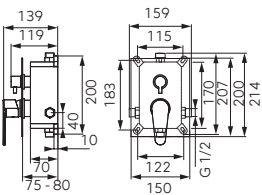
		Opis	Kolor	Indeks
		 Bateria umywalkowa stojąca <ul style="list-style-type: none"> • regulator ceramiczny • montaż jednootworowy • korek spustowy click-clack G5/4 • regulator strumienia M24x1 • przyłącza elastyczne G3/8 - M10x1 	chrom	BF12
		 Bateria umywalkowa stojąca z obrotową wylewką <ul style="list-style-type: none"> • regulator ceramiczny • montaż jednootworowy • regulator strumienia M18x1 • obrotowa wylewka • przyłącza elastyczne G3/8 - M10x1 	chrom	BF12A
		 Bateria umywalkowa stojąca nablåtowa <ul style="list-style-type: none"> • regulator ceramiczny • montaż jednootworowy • regulator strumienia M24x1 • obrotowa wylewka • przyłącza elastyczne G3/8 - M10x1 	chrom	BF12L
		Bateria bidetowa stojąca <ul style="list-style-type: none"> • regulator ceramiczny • montaż jednootworowy • automatyczny korek spustowy G5/4 • regulator strumienia M24x1 z przegubem kulowym • przyłącza elastyczne G3/8 - M10x1 	chrom	BF16
		Bateria natryskowa ścienna <ul style="list-style-type: none"> • regulator ceramiczny • montaż naścienny • przyłącze mimośrodowe G1/2 rozstaw 150 ± 20 mm • podłączenie natrysku G1/2 • bez zestawu natryskowego 	chrom	BF17
		Bateria natryskowa podtynkowa <ul style="list-style-type: none"> • 2-funkcyjna • zestaw elementów wewnętrznych i natynkowych • montaż ścienny • przełącznik 2-funkcyjny • regulator ceramiczny • przyłącze G1/2 • wyprowadzenie natrysku G1/2 	chrom	BF17P

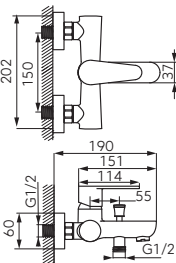

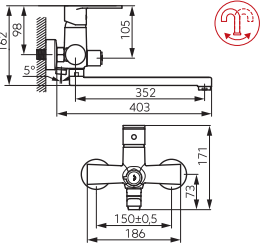

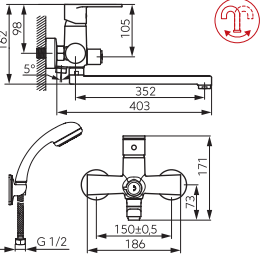

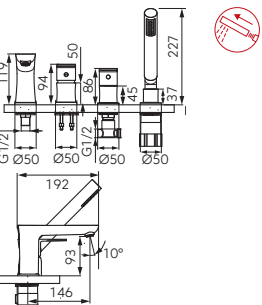

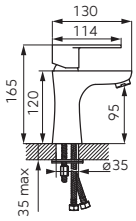

		Opis	Kolor	Indeks
		Bateria natryskowa podtynkowa - zestaw box <ul style="list-style-type: none"> • 3-funkcyjna • zestaw elementów wewnętrznych i natynkowych • maskownica metalowa • regulowana głębokość montażu • montaż ścienny • ceramiczny przełącznik 3-funkcyjny • regulator ceramiczny • przyłącze G1/2 • wyprowadzenie natrysku G1/2 	chrom	BF17P3BOX
		Bateria natryskowa podtynkowa - zestaw box <ul style="list-style-type: none"> • 2-funkcyjna • zestaw elementów wewnętrznych i natynkowych • maskownica metalowa • regulowana głębokość montażu • montaż ścienny • ceramiczny przełącznik 2-funkcyjny • regulator ceramiczny • przyłącze G1/2 • wyprowadzenie natrysku G1/2 	chrom	BF17P2BOX
		Bateria wannowa ścienna <ul style="list-style-type: none"> • regulator ceramiczny • automatyczny przełącznik wanna/natrysk z blokadą • regulator strumienia M28x1 • przyłącze mimośrodowe G1/2 • rozstaw 150 ± 20 mm • bez zestawu natryskowego 	chrom	BF11
		Bateria wannowa wolnostojąca <ul style="list-style-type: none"> • regulator ceramiczny • automatyczny przełącznik wanna/natrysk • regulator strumienia M28x1 • metalowa rączka natrysku 1F • wąż natryskowy 150 cm w oplocie metalowym • podpodłogowy komplet przyłączeniowy 1/2 w zestawie 	chrom	BF111F
		 Bateria zlewozmywakowa stojąca <ul style="list-style-type: none"> • regulator ceramiczny • montaż jednootworowy • regulator strumienia M18x1 • obrotowa wylewka • przyłącza elastyczne G3/8 - M10x1 	chrom	BF14

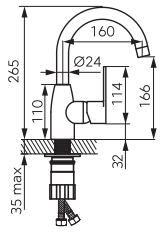
		Opis	Kolor	Indeks
		Bateria umywalkowa stojąca <ul style="list-style-type: none"> • regulator ceramiczny • montaż jednootworowy • automatyczny korek spustowy G5/4 • regulator strumienia M24x1 • przyłącza elastyczne G3/8 - M10x1 	chrom	BAG2
		Bateria umywalkowa nablátowa stojąca <ul style="list-style-type: none"> • regulator ceramiczny • montaż jednootworowy • regulator strumienia M24x1 • przyłącza elastyczne G3/8 - M10x1 	chrom	BAG2L
		 Bateria umywalkowa stojąca z obrotową wylewką <ul style="list-style-type: none"> • regulator ceramiczny • montaż jednootworowy • regulator strumienia M22x1 • obrotowa wylewka • przyłącza elastyczne G3/8 - M10x1 	chrom	BAG2A
		 Bateria umywalkowa stojąca z obrotową wylewką <ul style="list-style-type: none"> • regulator ceramiczny • montaż jednootworowy • regulator strumienia M24x1 • obrotowa wylewka • przyłącza elastyczne G3/8 - M10x1 	chrom	BAG2AA
		Bateria umywalkowa podtynkowa, wylewka 18 cm <ul style="list-style-type: none"> • regulator ceramiczny • zestaw elementów wewnętrznych i natynkowych • montaż ścienny • wylewka 180 mm z regulatorem strumienia M24x1 	chrom	BAG3PA18
		Bateria umywalkowa podtynkowa, wylewka 22 cm <ul style="list-style-type: none"> • regulator ceramiczny • zestaw elementów wewnętrznych i natynkowych • montaż ścienny • wylewka 220 mm z regulatorem strumienia M24x1 	chrom	BAG3PA22

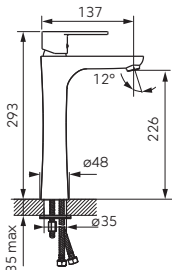

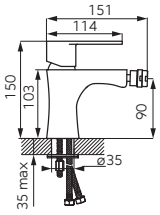

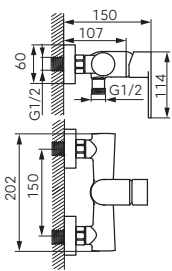

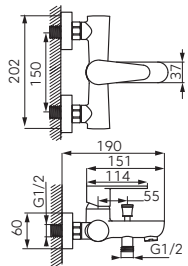

		Opis	Kolor	Indeks
		 Bateria umywalkowa ścienna • regulator ceramiczny • montaż naścienny • regulator strumienia M24x1 • obrotowa wylewka 150 mm • przyłącze mimośrodowe G1/2 rozstaw 150 ± 20 mm	chrom	BAG3
		 Bateria umywalkowa ścienna z podłączeniem natrysku • regulator ceramiczny • montaż ścienny • ceramiczny przełącznik umywalka/natrysk • regulator strumienia M24x1 • obrotowa wylewka 222 mm • przyłącze mimośrodowe G1/2 rozstaw 150 ± 20 mm • podłączenie natrysku G1/2 • bez zestawu natryskowego	chrom	BAG3A
		Bateria bidetowa stojąca • regulator ceramiczny • montaż jednootworowy • automatyczny korek spustowy G5/4 • regulator strumienia M24x1 z przegubem kulowym • przyłącza elastyczne G3/8 - M10x1	chrom	BAG6
		Bateria natryskowa ścienna • regulator ceramiczny • montaż naścienny • przyłącze mimośrodowe G1/2 rozstaw 150 ± 20 mm • podłączenie natrysku G1/2 • bez zestawu natryskowego	chrom	BAG7
		Bateria natryskowa podtynkowa • 2-funkcyjna • zestaw elementów wewnętrznych i natynkowych • montaż ścienny • przełącznik 2-funkcyjny • regulator ceramiczny • przyłącze G1/2 • wyprowadzenie natrysku G1/2	chrom	BAG7P
		Bateria natryskowa podtynkowa • 1-funkcyjna • zestaw elementów wewnętrznych i natynkowych • montaż ścienny • regulator ceramiczny • przyłącze G1/2	chrom	BAG7PA

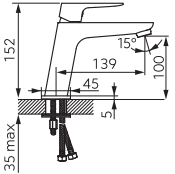

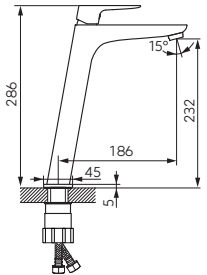

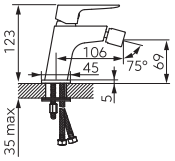

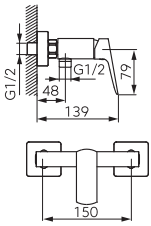

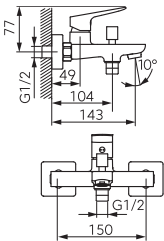

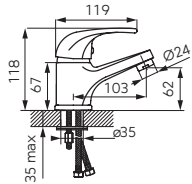

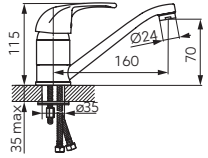
		Opis	Kolor	Indeks
		Bateria natryskowa podtynkowa - zestaw box <ul style="list-style-type: none"> • 3-funkcyjna • zestaw elementów wewnętrznych i natynkowych • maskownica metalowa • regulowana głębokość montażu • montaż ścienny • ceramiczny przełącznik 3-funkcyjny • regulator ceramiczny • przyłącze G1/2 • wyprowadzenie natrysku G1/2 	chrom	BAG7P3BOX
		Bateria natryskowa podtynkowa - zestaw box <ul style="list-style-type: none"> • 2-funkcyjna • zestaw elementów wewnętrznych i natynkowych • maskownica metalowa • regulowana głębokość montażu • montaż ścienny • ceramiczny przełącznik 2-funkcyjny • regulator ceramiczny • przyłącze G1/2 • wyprowadzenie natrysku G1/2 	chrom	BAG7P2BOX
		Bateria wannowa ścienna <ul style="list-style-type: none"> • regulator ceramiczny • automatyczny przełącznik wanna/natrysk z blokadą • regulator strumienia M24x1 • przyłącze mimośrodowe G1/2 rozstaw 150 ± 20 mm • bez zestawu natryskowego 	chrom	BAG1
		Bateria umywalkowo-wannowa ścienna z przyłączem natrysku <ul style="list-style-type: none"> • regulator ceramiczny • montaż naścienny • ceramiczny przełącznik umywalka/natrysk • regulator strumienia M24x1 • obrotowa wylewka 352 mm • przyłącze mimośrodowe G1/2 rozstaw 150 ± 20 mm • podłączenie natrysku G1/2 • bez zestawu natryskowego 	chrom	BAG5A NOWOŚĆ
		Bateria umywalkowo-wannowa ścienna z przyłączem natrysku <ul style="list-style-type: none"> • z zestawem natryskowym • regulator ceramiczny • montaż naścienny • ceramiczny przełącznik umywalka/natrysk • regulator strumienia M24x1 • obrotowa wylewka 352 mm • przyłącze mimośrodowe G1/2 rozstaw 150 ± 20 mm • podłączenie natrysku G1/2 	chrom	BAG55A NOWOŚĆ
		Bateria wannowa wielootworowa stojąca <ul style="list-style-type: none"> • regulator ceramiczny • przełącznik wanna/natrysk • wyciągana rączka natrysku • wylewka z regulatorem strumienia M24x1 • wężyki podłączeniowe w komplecie • montaż stojący 	chrom	BAG11A

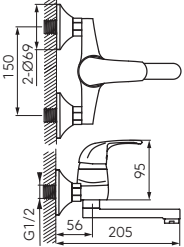

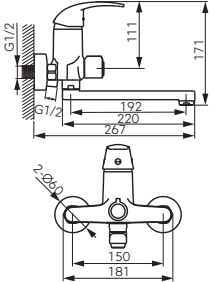

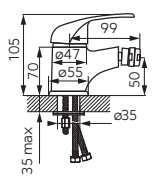

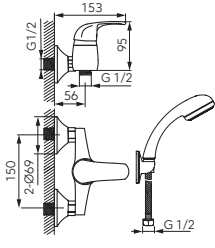

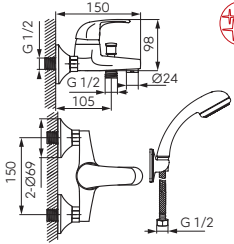

	Opis	Kolor	Indeks
 	Bateria wannowa podtynkowa ścienna <ul style="list-style-type: none"> • z natryskiem punktowym • regulator ceramiczny • zestaw elementów wewnętrznych i natynkowych • montaż ścienny • ceramiczny przełącznik wanna/natrysk • regulator ceramiczny • wylewka 190 mm z regulatorem strumienia M24x1 	chrom	BAG11P
  	Bateria zlewozmywakowa stojąca <ul style="list-style-type: none"> • regulator ceramiczny • montaż jednootworowy • regulator strumienia M22x1 • obrotowa wylewka • przyłącza elastyczne G3/8 - M10x1 	chrom	BAG4
  	Bateria zlewozmywakowa stojąca <ul style="list-style-type: none"> • regulator ceramiczny • montaż jednootworowy • regulator strumienia M24x1 • obrotowa wylewka • przyłącza elastyczne G3/8 - M10x1 	chrom	BAG4A
    	Bateria zlewozmywakowa stojąca z wyciąganym natryskiem <ul style="list-style-type: none"> • regulator ceramiczny • montaż jednootworowy • regulator strumienia M24x1 • automatyczny przełącznik natrysk/strumień • obrotowa wylewka z wyciąganą rączką natrysku • przyłącza elastyczne G3/8 - M10x1 	chrom	BAG8
  	Bateria zlewozmywakowa ścienna <ul style="list-style-type: none"> • regulator ceramiczny • montaż naścienny • regulator strumienia M24x1 • obrotowa wylewka • przyłącze mimośrodowe G1/2 rozstaw 150 ± 20 mm 	chrom	BAG5

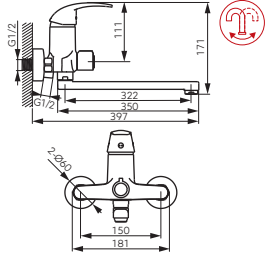
		Opis	Kolor	Indeks
		Bateria umywalkowa stojąca • regulator ceramiczny • montaż jednootworowy • regulator strumienia M22x1 • przyłącza elastyczne G3/8 - M10x1	czarny	BAG2BL
		 Bateria umywalkowa stojąca z obrotową wylewką • regulator ceramiczny • montaż jednootworowy • regulator strumienia M24x1 • obrotowa wylewka • przyłącza elastyczne G3/8 - M10x1	czarny	BAG2ABL
		Bateria umywalkowa nablutowa stojąca • regulator ceramiczny • montaż jednootworowy • regulator strumienia M24x1 • przyłącza elastyczne G3/8 - M10x1	czarny	BAG2LBL
		Bateria bidetowa stojąca • regulator ceramiczny • montaż jednootworowy • regulator strumienia M24x1 z przegubem kulowym • przyłącza elastyczne G3/8 - M10x1	czarny	BAG6BL
		Bateria natryskowa ścienna • regulator ceramiczny • montaż naścienny • przyłącze mimośrodowe G1/2 rozstaw 150 ± 20 mm • podłączenie natrysku G1/2 • bez zestawu natryskowego	czarny	BAG7BL
		Bateria wannowa ścienna • regulator ceramiczny • automatyczny przełącznik wanna/natrysk z blokadą • regulator strumienia M24x1 • przyłącze mimośrodowe G1/2 rozstaw 150 ± 20 mm • bez zestawu natryskowego	czarny	BAG1BL

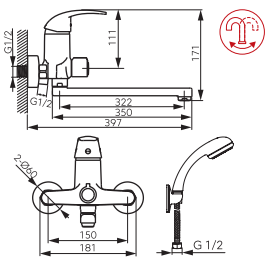
		Opis	Kolor	Indeks
		   <p>Bateria umywalkowa stojąca</p> <ul style="list-style-type: none"> • regulator ceramiczny • montaż jednootworowy • perlator FerroAirMix M24x1 • Ferro Easy Clean System - łatwe usuwanie kamienia wapiennego • przyłącza elastyczne G3/8 - M10x1 	czarny mat	BVI2VLBL NOWOŚĆ
		   <p>Bateria umywalkowa stojąca nablåtowa</p> <ul style="list-style-type: none"> • regulator ceramiczny • montaż jednootworowy • perlator FerroAirMix M24x1 • Ferro Easy Clean System - łatwe usuwanie kamienia wapiennego • przyłącza elastyczne G3/8 - M8x1 	czarny mat	BVI2LVLBL NOWOŚĆ
		   <p>Bateria bidetowa stojąca</p> <ul style="list-style-type: none"> • regulator ceramiczny • montaż jednootworowy • perlator FerroAirMix M24x1 • Ferro Easy Clean System - łatwe usuwanie kamienia wapiennego • przyłącza elastyczne G3/8 - M10x1 	czarny mat	BVI6VLBL NOWOŚĆ
		  <p>Bateria natryskowa ścienna</p> <ul style="list-style-type: none"> • regulator ceramiczny • montaż naścienny • przyłącze mimośrodowe G1/2, rozstaw 150 ± 20 mm • podłączenie natrysku G1/2 • wbudowany ogranicznik przepływu • bez zestawu natryskowego 	czarny mat	BVI7VLBL NOWOŚĆ
		  <p>Bateria wannowa ścienna</p> <ul style="list-style-type: none"> • regulator ceramiczny • automatyczny przełącznik wanna/natrysk z blokadą • regulator strumienia M24x1 • wbudowany ogranicznik przepływu dla wyjścia natrysku • przyłącze mimośrodowe G1/2, rozstaw 150 ± 20 mm • bez zestawu natryskowego 	czarny mat	BVI1VLBL NOWOŚĆ

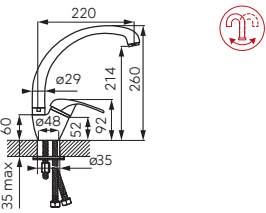
		Opis	Kolor	Indeks
		<p>Bateria umywalkowa stojąca</p> <ul style="list-style-type: none"> • regulator ceramiczny • montaż jednootworowy • korek spustowy click-clack G5/4 • perlator FerroAirMix M24x1 • Ferro Easy Clean System - łatwe usuwanie kamienia wapiennego • przyłącza elastyczne G3/8 - M10x1 	chrom	<p>BVI2VL</p> <p>NOWOŚĆ</p>
		<p>Bateria umywalkowa stojąca nablutowa</p> <ul style="list-style-type: none"> • regulator ceramiczny • montaż jednootworowy • perlator FerroAirMix M24x1 • Ferro Easy Clean System - łatwe usuwanie kamienia wapiennego • przyłącza elastyczne G3/8 - M8x1 	chrom	<p>BVI2LVL</p> <p>NOWOŚĆ</p>
		<p>Bateria bidetowa stojąca</p> <ul style="list-style-type: none"> • regulator ceramiczny • montaż jednootworowy • automatyczny korek spustowy G5/4 • perlator FerroAirMix M24x1 • Ferro Easy Clean System - łatwe usuwanie kamienia wapiennego • przyłącza elastyczne G3/8 - M10x1 	chrom	<p>BVI6VL</p> <p>NOWOŚĆ</p>
		<p>Bateria natryskowa ścienna</p> <ul style="list-style-type: none"> • regulator ceramiczny • montaż naścienny • przyłącze mimośrodowe G1/2, rozstaw 150 ± 20 mm • podłączenie natrysku G1/2 • wbudowany ogranicznik przepływu • bez zestawu natryskowego 	chrom	<p>BVI7VL</p> <p>NOWOŚĆ</p>
		<p>Bateria wannowa ścienna</p> <ul style="list-style-type: none"> • regulator ceramiczny • automatyczny przełącznik wanna/natrysk z blokadą • regulator strumienia M24x1 • wbudowany ogranicznik przepływu dla wyjścia natrysku • przyłącze mimośrodowe G1/2, rozstaw 150 ± 20 mm • bez zestawu natryskowego 	chrom	<p>BVI1VL</p> <p>NOWOŚĆ</p>

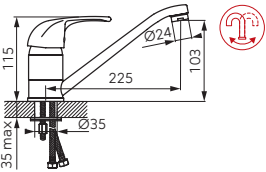
		Opis	Kolor	Indeks
		Bateria umywalkowa stojąca <ul style="list-style-type: none"> regulator ceramiczny montaż jednootworowy automatyczny korek spustowy G5/4 regulator strumienia M24x1 przyłącza elastyczne G3/8 - M10x1 	chrom	BVA2
		 Bateria umywalkowa stojąca z obrotową wylewką <ul style="list-style-type: none"> regulator ceramiczny montaż jednootworowy regulator strumienia M24x1 obrotowa wylewka przyłącza elastyczne G3/8 - M10x1 	chrom	BVA2A
		 Bateria umywalkowa ścienna <ul style="list-style-type: none"> regulator ceramiczny montaż naścienny regulator strumienia M24x1 obrotowa wylewka 150 mm przyłącze mimośrodowe G1/2 rozstaw 150 ± 20 mm 	chrom	BVA3
		 Bateria umywalkowo-wannowa ścienna z przyłączem natrysku <ul style="list-style-type: none"> regulator ceramiczny montaż naścienny regulator strumienia M24x1 obrotowa wylewka 220 mm przyłącze mimośrodowe G1/2 rozstaw 150 ± 20 mm bez zestawu natryskowego 		BVA3A NOWOŚĆ
		Bateria bidetowa stojąca <ul style="list-style-type: none"> regulator ceramiczny montaż jednootworowy automatyczny korek spustowy G5/4 regulator strumienia M24x1 z przegubem kulowym przyłącza elastyczne G3/8 - M10x1 	chrom	BVA6
		 Bateria natryskowa ścienna <ul style="list-style-type: none"> z natryskiem punktowym regulator ceramiczny montaż naścienny przyłącze mimośrodowe G1/2 rozstaw 150 ± 20 mm podłączenie natrysku G1/2 	chrom	BVA77

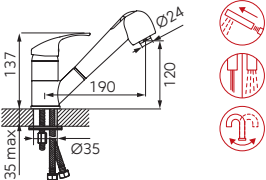
		Opis	Kolor	Indeks
		<p>Bateria wannowa ścienna</p> <ul style="list-style-type: none"> • z natryskiem punktowym • regulator ceramiczny • automatyczny przełącznik wanna/natrysk z blokadą • regulator strumienia M24x1 • przyłącze mimośrodowe G1/2 rozstaw 150 ± 20 mm 	chrom	BVA11
		<p>Bateria umywalkowo-wannowa ścienna z przyłączem natrysku</p> <ul style="list-style-type: none"> • regulator ceramiczny • montaż naścienny • ceramiczny przełącznik umywalka/natrysk • regulator strumienia M24x1 • obrotowa wylewka 350 mm • przyłącze mimośrodowe G1/2 rozstaw 150 ± 20 mm • podłączenie natrysku G1/2 • bez zestawu natryskowego 	chrom	BVA5A NOWOŚĆ
		<p>Bateria umywalkowo-wannowa ścienna z przyłączem natrysku</p> <ul style="list-style-type: none"> • z zestawem natryskowym • regulator ceramiczny • montaż naścienny • ceramiczny przełącznik umywalka/natrysk • regulator strumienia M24x1 • obrotowa wylewka 350 mm • przyłącze mimośrodowe G1/2 rozstaw 150 ± 20 mm • podłączenie natrysku G1/2 	chrom	BVA5A NOWOŚĆ
		<p>Bateria zlewozmywakowa stojąca asymetryczna</p> <ul style="list-style-type: none"> • regulator ceramiczny • montaż jednootworowy • regulator strumienia M24x1 • obrotowa wylewka • przyłącza elastyczne G3/8 - M10x1 	chrom	BVA4A
		<p>Bateria zlewozmywakowa stojąca</p> <ul style="list-style-type: none"> • regulator ceramiczny • montaż jednootworowy • regulator strumienia M24x1 • obrotowa wylewka • przyłącza elastyczne G3/8 - M10x1 	chrom	BVA4
		<p>Bateria zlewozmywakowa stojąca z wyciąganym natryskiem</p> <ul style="list-style-type: none"> • regulator ceramiczny • montaż jednootworowy • regulator strumienia M24x1 • automatyczny przełącznik natrysk/strumień • obrotowa wylewka z wyciąganą rączką natrysku • przyłącza elastyczne G3/8 - M10x1 	chrom	BVA8

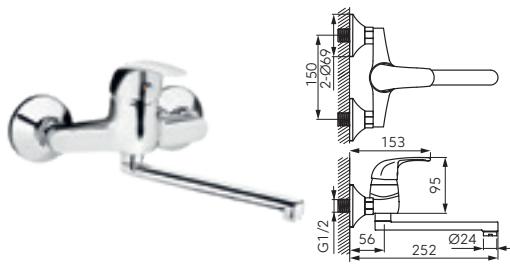

Opis

Bateria zlewozmywakowa ścienna





- regulator ceramiczny
- montaż naścienny
- regulator strumienia M24x1
- obrotowa wylewka
- przyłącze mimośrodowe G1/2
- rozstaw 150 ± 20 mm

Kolor

chrom

Indeks

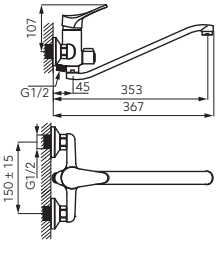

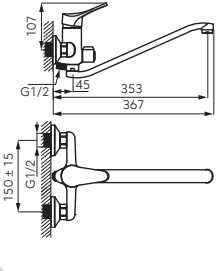

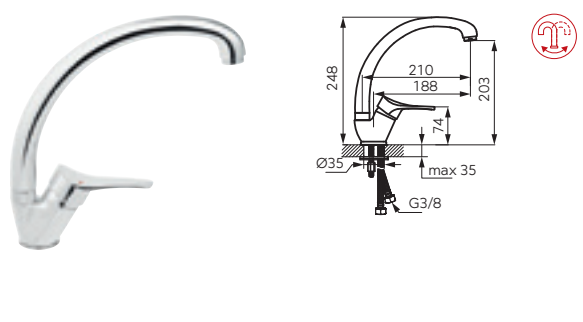
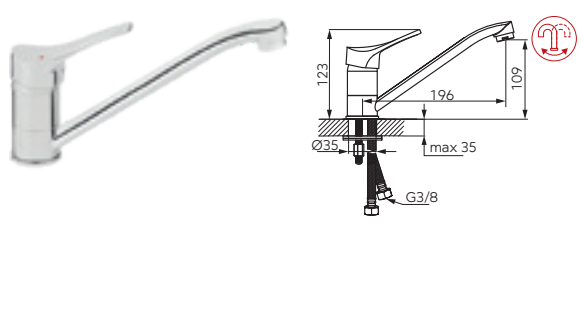



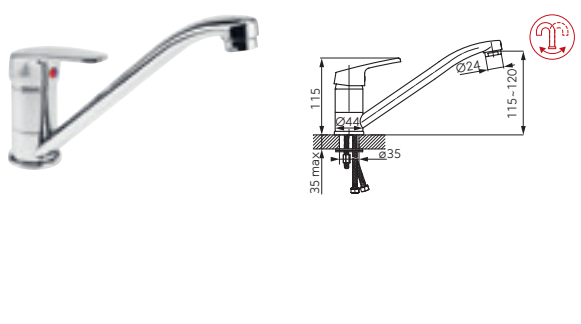
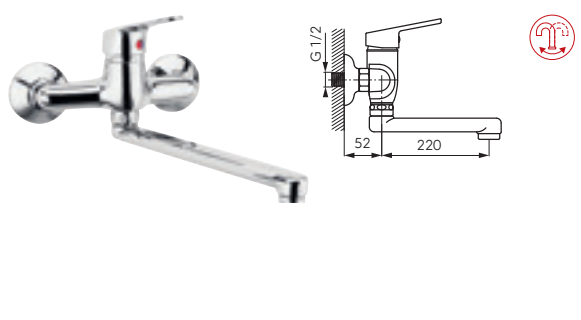

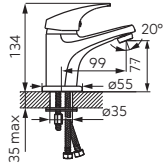
BVA5

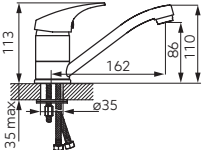

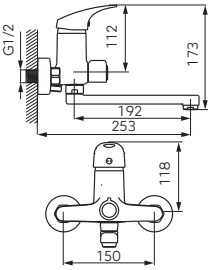

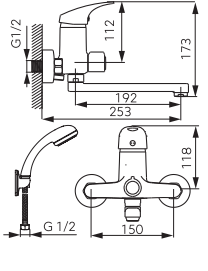

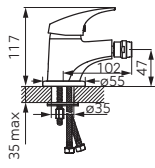

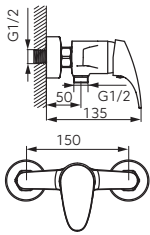

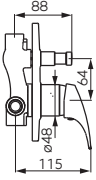

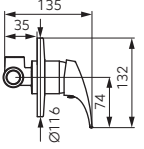
		Opis	Kolor	Indeks
		Bateria umywalkowa stojąca <ul style="list-style-type: none"> • regulator ceramiczny • montaż jednootworowy • automatyczny korek spustowy • regulator strumienia M24x1 • przyłącza elastyczne G3/8 - M10x1 	chrom	BSL2
		 Bateria umywalkowa stojąca z obrotową wylewką <ul style="list-style-type: none"> • regulator ceramiczny • montaż jednootworowy • regulator strumienia M24x1 • obrotowa wylewka • przyłącza elastyczne G3/8 - M10x1 	chrom	BSL2A
		Bateria natryskowa ścienna <ul style="list-style-type: none"> • regulator ceramiczny • przyłącze mimośrodowe G1/2 • rozstaw 150 ± 15 mm • podłączenie natrysku G1/2 • bez zestawu natryskowego 	chrom	BSL7
		Bateria wannowa ścienna <ul style="list-style-type: none"> • regulator ceramiczny • ceramiczny przełącznik wanna/natrysk z zaworem zwrotnym • regulator strumienia M24x1 • przyłącze mimośrodowe G1/2 • rozstaw 150 ± 15 mm • podłączenie natrysku G1/2 • bez zestawu natryskowego 	chrom	BSL1
		 Bateria umywalkowo-wannowa ścienna z przyłączem natrysku <ul style="list-style-type: none"> • regulator ceramiczny • montaż naścienny • ceramiczny przełącznik umywalka/natrysk • regulator strumienia M24x1 • obrotowa wylewka 353 mm • przyłącze mimośrodowe G1/2 • rozstaw 150 ± 20 mm • podłączenie natrysku G1/2 • bez zestawu natryskowego 	chrom	BSL5A NOWOŚĆ
		 Bateria umywalkowo-wannowa ścienna z przyłączem natrysku <ul style="list-style-type: none"> • z zestawem natryskowym • regulator ceramiczny • montaż naścienny • ceramiczny przełącznik umywalka/natrysk • regulator strumienia M24x1 • obrotowa wylewka 353 mm • przyłącze mimośrodowe G1/2 • rozstaw 150 ± 20 mm • podłączenie natrysku G1/2 	chrom	BSL55A NOWOŚĆ

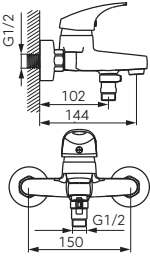
	Opis	Kolor	Indeks
	<p>Bateria zlewozmywakowa stojąca asymetryczna</p> <ul style="list-style-type: none"> • regulator ceramiczny • montaż jednootworowy • regulator strumienia M24x1 • obrotowa wylewka • przyłącza elastyczne G3/8 - M10x1 	chrom	BSL4A
	<p>Bateria zlewozmywakowa stojąca</p> <ul style="list-style-type: none"> • regulator ceramiczny • montaż jednootworowy • regulator strumienia M24x1 • obrotowa wylewka • przyłącza elastyczne G3/8 - M10x1 	chrom	BSL4

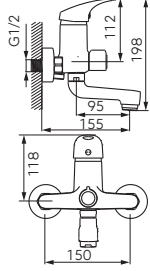

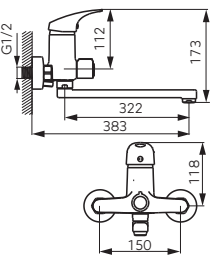

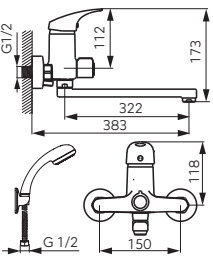

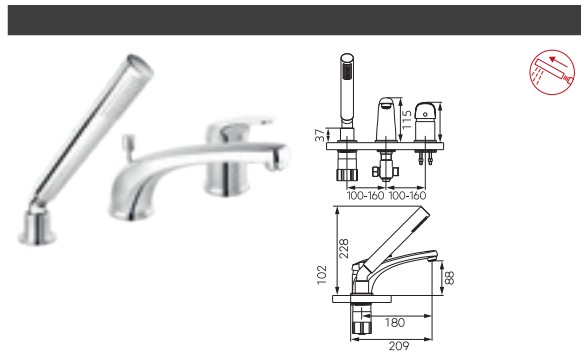
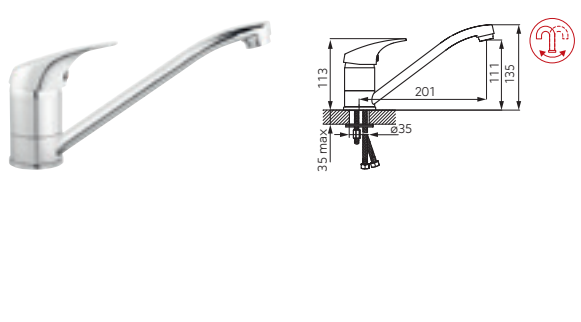

		Opis	Kolor	Indeks
		Bateria umywalkowa stojąca <ul style="list-style-type: none"> • regulator ceramiczny • montaż jednootworowy • automatyczny korek spustowy G5/4 • regulator strumienia M24x1 • przyłącza elastyczne G3/8 - M10x1 	chrom	BSM2
		 Bateria umywalkowa stojąca z obrotową wylewką <ul style="list-style-type: none"> • regulator ceramiczny • montaż jednootworowy • regulator strumienia M24x1 • obrotowa wylewka • przyłącza elastyczne G3/8 - M10x1 	chrom	BSM2A
		 Bateria umywalkowa ścienna <ul style="list-style-type: none"> • regulator ceramiczny • montaż naścienny • regulator strumienia M24x1 • obrotowa wylewka • przyłącze mimośrodowe G1/2 rozstaw 150 ± 20 mm 	chrom	BSM3
		Bateria bidetowa stojąca <ul style="list-style-type: none"> • regulator ceramiczny • montaż jednootworowy • automatyczny korek spustowy G5/4 • regulator strumienia M24x1 z przegubem kulowym • przyłącza elastyczne G3/8 - M10x1 	chrom	BSM6
		 Bateria natryskowa ścienna <ul style="list-style-type: none"> • z natryskiem punktowym • regulator ceramiczny • montaż naścienny • przyłącze mimośrodowe G1/2 rozstaw 150 ± 20 mm • podłączenie natrysku G1/2 	chrom	BSM7
		 Bateria wannowa ścienna <ul style="list-style-type: none"> • z natryskiem punktowym • regulator ceramiczny • automatyczny przełącznik wanna/natrysk z blokadą • przyłącze mimośrodowe G1/2 rozstaw 150 ± 20 mm 	chrom	BSM11

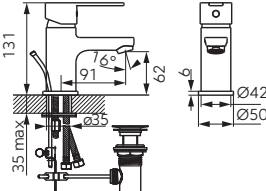

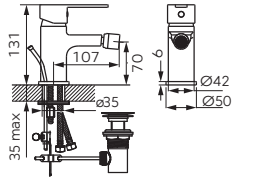

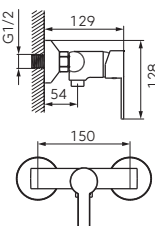

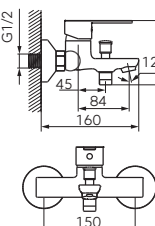

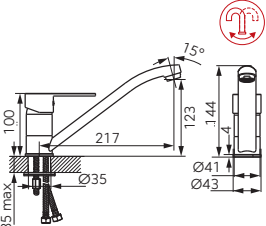

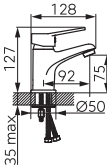
	Opis	Kolor	Indeks
	<p>Bateria zlewozmywakowa stojąca</p> <ul style="list-style-type: none"> • regulator ceramiczny • montaż jednootworowy • regulator strumienia M24x1 • obrotowa wylewka • przyłącza elastyczne G3/8 - M10x1 	chrom	BSM4
	<p>Bateria zlewozmywakowa ścienna</p> <ul style="list-style-type: none"> • regulator ceramiczny • montaż naścienny • regulator strumienia M24x1 • obrotowa wylewka • przyłącze mimośrodowe G1/2 rozstaw 150 ± 20 mm 	chrom	BSM5



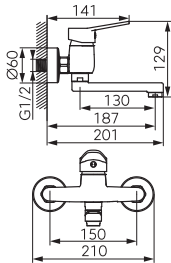

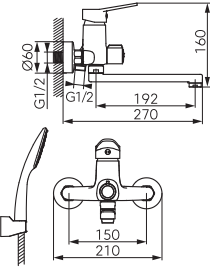

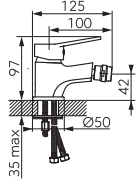

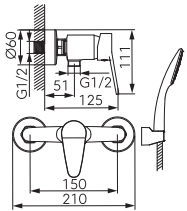
		Opis	Kolor	Indeks
		 Bateria umywalkowa stojąca <ul style="list-style-type: none"> regulator ceramiczny montaż jednootworowy korek spustowy click-clack G5/4 regulator strumienia M24x1 przyłącza elastyczne G3/8 - M10x1 	chrom	BFO2
		 Bateria umywalkowa stojąca z obrotową wylewką <ul style="list-style-type: none"> regulator ceramiczny montaż jednootworowy regulator strumienia M24x1 obrotowa wylewka przyłącza elastyczne G3/8 - M10x1 	chrom	BFO2A
		 Bateria umywalkowa ścienna z przyłączem natrysku <ul style="list-style-type: none"> regulator ceramiczny ceramiczny przełącznik umywalka/natrysk montaż naścienny regulator strumienia M24x1 obrotowa wylewka 192 mm przyłącze mimośrodowe G1/2 rozstaw 150 ± 20 mm podłączenie natrysku G1/2 bez zestawu natryskowego 	chrom	BFO3A
		 Bateria umywalkowo-wannowa ścienna z przyłączem natrysku <ul style="list-style-type: none"> z zestawem natryskowym regulator ceramiczny ceramiczny przełącznik umywalka/natrysk montaż naścienny regulator strumienia M24x1 obrotowa wylewka 192 mm przyłącze mimośrodowe G1/2 rozstaw 150 ± 20 mm podłączenie natrysku G1/2 	chrom	BFO33A NOWOŚĆ
		Bateria bidetowa stojąca <ul style="list-style-type: none"> regulator ceramiczny montaż jednootworowy automatyczny korek spustowy G5/4 regulator strumienia M24x1 z przegubem kulowym przyłącza elastyczne G3/8 - M10x1 	chrom	BFO6
		Bateria natryskowa ścienna <ul style="list-style-type: none"> regulator ceramiczny montaż naścienny przyłącze mimośrodowe G1/2 rozstaw 150 ± 20 mm podłączenie natrysku G1/2 bez zestawu natryskowego 	chrom	BFO7

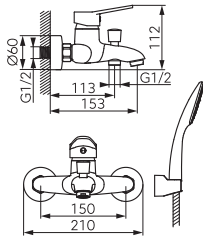

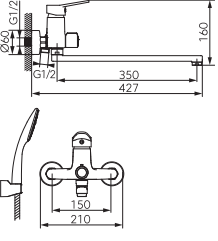

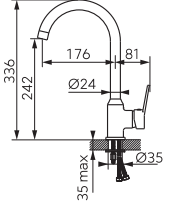

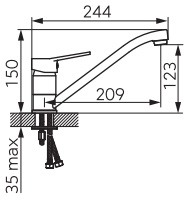

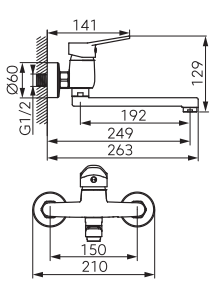

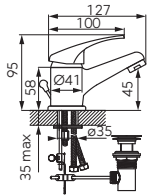
		Opis	Kolor	Indeks
		Bateria natryskowa podtynkowa <ul style="list-style-type: none"> • 2-funkcyjna • zestaw elementów wewnętrznych i natynkowych • montaż ścienny • przełącznik 2-funkcyjny • regulator ceramiczny • przyłącze G1/2 • wyprowadzenie natrysku G1/2 	chrom	BFO7P
		Bateria natryskowa podtynkowa <ul style="list-style-type: none"> • 1-funkcyjna • zestaw elementów wewnętrznych i natynkowych • montaż ścienny • regulator ceramiczny • przyłącze G1/2 	chrom	BFO7PA
		Bateria wannowa ścienna <ul style="list-style-type: none"> • regulator ceramiczny • ceramiczny przełącznik wanna/natrysk z zaworem zwrotnym • regulator strumienia M24x1 • przyłącze mimośrodowe G1/2 • rozstaw 150 ± 20 mm • bez zestawu natryskowego 	chrom	BFO1
		 Bateria wannowa ścienna <ul style="list-style-type: none"> • regulator ceramiczny • montaż ścienny • ceramiczny przełącznik wanna/natrysk • regulator strumienia M24x1 • obrotowa wylewka • przyłącze mimośrodowe G1/2 • rozstaw 150 ± 20 mm • podłączenie natrysku G1/2 • bez zestawu natryskowego 	chrom	BFO1A
		 Bateria umywalkowo-wannowa ścienna z przyłączem natrysku <ul style="list-style-type: none"> • regulator ceramiczny • ceramiczny przełącznik umywalka/natrysk • montaż naścienny • regulator strumienia M24x1 • obrotowa wylewka 322 mm • przyłącze mimośrodowe G1/2 • rozstaw 150 ± 20 mm • podłączenie natrysku G1/2 • bez zestawu natryskowego 	chrom	BFO5A NOWOŚĆ
		 Bateria umywalkowo-wannowa ścienna z przyłączem natrysku <ul style="list-style-type: none"> • z zestawem natryskowym • regulator ceramiczny • ceramiczny przełącznik umywalka/natrysk • montaż naścienny • regulator strumienia M24x1 • obrotowa wylewka 322 mm • przyłącze mimośrodowe G1/2 • rozstaw 150 ± 20 mm • podłączenie natrysku G1/2 	chrom	BFO55A NOWOŚĆ

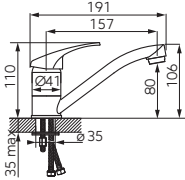

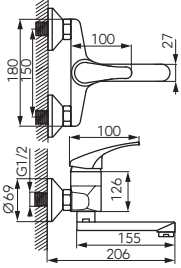

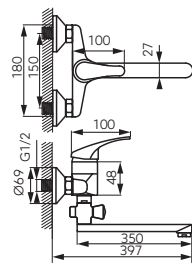

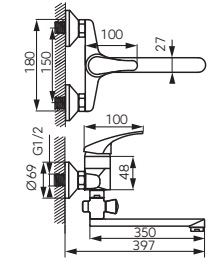

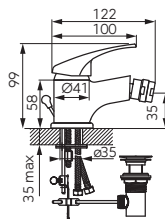
		Opis	Kolor	Indeks
	<p>Bateria wannowa wielootworowa</p> <ul style="list-style-type: none"> • regulator ceramiczny • przełącznik wanna/natrysk • wyciągana rączka natrysku • wąż natryskowy w oplocie metalowym 150cm • wężyki podłączeniowe w zestawie • montaż stojący 	chrom	<p>BFO11AA</p> <p>NOWOŚĆ</p>	
	<p>Bateria zlewozmywakowa stojąca</p> <ul style="list-style-type: none"> • regulator ceramiczny • montaż jednootworowy • regulator strumienia M24x1 • obrotowa wylewka • przyłącza elastyczne G3/8 - M10x1 	chrom	BFO4	

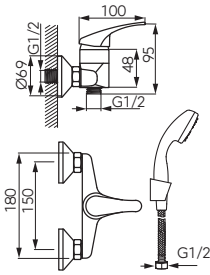

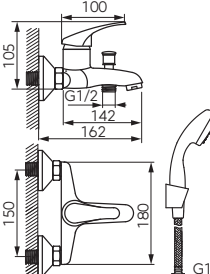

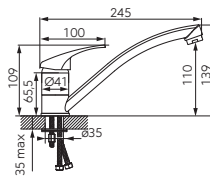

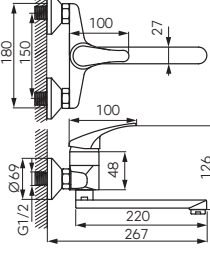
		Opis	Kolor	Indeks
		<p>Bateria umywalkowa stojąca</p> <ul style="list-style-type: none"> • regulator ceramiczny • montaż jednootworowy • automatyczny korek spustowy G5/4 • regulator strumienia M24x1 • przyłącza elastyczne G3/8 - M10x1 	chrom	BSV2
		<p>Bateria bidetowa stojąca</p> <ul style="list-style-type: none"> • regulator ceramiczny • montaż jednootworowy • automatyczny korek spustowy G5/4 • regulator strumienia M24x1 z przegubem kulowym • przyłącza elastyczne G3/8 - M10x1 	chrom	BSV6
		<p>Bateria natryskowa ścienna</p> <ul style="list-style-type: none"> • regulator ceramiczny • montaż naścienny • przyłącze mimośrodowe G1/2 rozstaw 150 ± 15 mm • podłączenie natrysku G1/2 • bez zestawu natryskowego 	chrom	BSV7
		<p>Bateria wannowa ścienna</p> <ul style="list-style-type: none"> • regulator ceramiczny • automatyczny przełącznik wanna/natrysk z blokadą • regulator strumienia M24x1 • przyłącze mimośrodowe G1/2 rozstaw 150 ± 20 mm • bez zestawu natryskowego 	chrom	BSV1
		<p>Bateria zlewozmywakowa stojąca</p> <ul style="list-style-type: none"> • regulator ceramiczny • montaż jednootworowy • regulator strumienia M24x1 • obrotowa wylewka • przyłącza elastyczne G3/8 - M10x1 	chrom	BSV4

			Opis	Kolor	Indeks
			Bateria umywalkowa stojąca <ul style="list-style-type: none"> regulator ceramiczny montaż jednootworowy automatyczny korek spustowy G5/4 regulator strumienia M24x1 przyłącza elastyczne G3/8 - M10x1 	chrom	BIS2 NOWOŚĆ
			Bateria umywalkowa stojąca z obrotową wylewką <ul style="list-style-type: none"> regulator ceramiczny montaż jednootworowy regulator strumienia M24x1 obrotowa wylewka przyłącza elastyczne G3/8 - M10x1 	chrom	BIS2A NOWOŚĆ
			Bateria umywalkowa ścienna <ul style="list-style-type: none"> regulator ceramiczny montaż naścienny regulator strumienia M24x1 obrotowa wylewka 130 mm przyłącze mimośrodowe G1/2 rozstaw 150 ± 20 mm 	chrom	BIS3 NOWOŚĆ
			Bateria umywalkowo-wannowa ścienna z przyłączem natrysku <ul style="list-style-type: none"> z natryskiem punktowym regulator ceramiczny montaż ścienny regulator strumienia M24x1 ceramiczny przełącznik umywalka/natrysk obrotowa wylewka 192 mm przyłącze mimośrodowe G1/2 rozstaw 150 ± 20 mm podłączenie natrysku G1/2 	chrom	BIS33A NOWOŚĆ
			Bateria bidetowa stojąca <ul style="list-style-type: none"> regulator ceramiczny montaż jednootworowy automatyczny korek spustowy G5/4 regulator strumienia M24x1 z przegubem kulowym przyłącza elastyczne G3/8 - M10x1 	chrom	BIS6 NOWOŚĆ
			Bateria natryskowa ścienna <ul style="list-style-type: none"> z natryskiem punktowym regulator ceramiczny montaż naścienny przyłącze mimośrodowe G1/2 rozstaw 150 ± 20 mm podłączenie natrysku G1/2 	chrom	BIS77 NOWOŚĆ

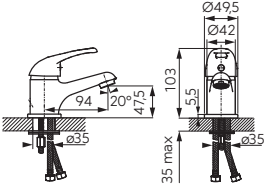
		Opis	Kolor	Indeks
		Bateria wannowa ścienna <ul style="list-style-type: none"> • z natryskiem punktowym • regulator ceramiczny • automatyczny przełącznik wanna/natrysk z blokadą • regulator strumienia M24x1 • przyłącze mimośrodkowe G1/2 rozstaw 150 ± 20 mm 	chrom	BIS11 NOWOŚĆ
		Bateria umywalkowo-wannowa ścienna z przyłączem natrysku <ul style="list-style-type: none"> • z natryskiem punktowym • regulator ceramiczny • montaż ścienny • regulator strumienia M24x1 • ceramiczny przełącznik umywalka/natrysk • obrotowa wylewka 350 mm • przyłącze mimośrodkowe G1/2 rozstaw 150 ± 20 mm • podłączenie natrysku G1/2 	chrom	BIS55A NOWOŚĆ
		Bateria zlewozmywakowa stojąca <ul style="list-style-type: none"> • regulator ceramiczny • montaż jednootworowy • regulator strumienia M22x1 • obrotowa wylewka • przyłącza elastyczne G3/8 - M10x1 	chrom	BIS4 NOWOŚĆ
		Bateria zlewozmywakowa stojąca <ul style="list-style-type: none"> • regulator ceramiczny • montaż jednootworowy • regulator strumienia M24x1 • obrotowa wylewka • przyłącza elastyczne G3/8 - M10x1 	chrom	BIS4A NOWOŚĆ
		Bateria zlewozmywakowa ścienna <ul style="list-style-type: none"> • regulator ceramiczny • montaż naścienny • regulator strumienia M24x1 • obrotowa wylewka 192 mm • przyłącze mimośrodkowe G1/2 rozstaw 150 ± 20 mm 	chrom	BIS5 NOWOŚĆ

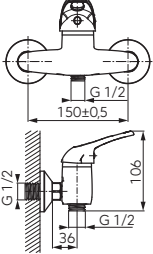
		Opis	Kolor	Indeks
		<p>Bateria umywalkowa stojąca</p> <ul style="list-style-type: none"> • regulator ceramiczny • montaż jednootworowy • automatyczny korek spustowy G5/4 • regulator strumienia M24x1 • przyłącza elastyczne G3/8 - M10x1 	chrom	BBC2
		<p> Bateria umywalkowa stojąca</p> <ul style="list-style-type: none"> • regulator ceramiczny • montaż jednootworowy • automatyczny korek spustowy G5/4 • regulator strumienia M24x1 • obrotowa wylewka • przyłącza elastyczne G3/8 - M10x1 	chrom	BBC2A
		<p> Bateria umywalkowa ścienna</p> <ul style="list-style-type: none"> • regulator ceramiczny • montaż naścienny • regulator strumienia M24x1 • obrotowa wylewka • przyłącze mimośrodowe G1/2 • rozstaw 150 ± 20 mm 	chrom	BBC3
		<p> Bateria umywalkowo-wannowa ścienna z przyłączem natrysku</p> <ul style="list-style-type: none"> • regulator ceramiczny • automatyczny przełącznik umywalka/natrysk • montaż naścienny • regulator strumienia M24x1 • obrotowa wylewka 350 mm • przyłącze mimośrodowe G1/2 • rozstaw 150 ± 20 mm • podłączenie natrysku G1/2 • bez zestawu natryskowego 	chrom	BBC5A NOWOŚĆ
		<p> Bateria umywalkowo-wannowa ścienna z przyłączem natrysku</p> <ul style="list-style-type: none"> • z zestawem natryskowym • regulator ceramiczny • automatyczny przełącznik umywalka/natrysk • montaż naścienny • regulator strumienia M24x1 • obrotowa wylewka 350 mm • przyłącze mimośrodowe G1/2 • rozstaw 150 ± 20 mm • podłączenie natrysku G1/2 	chrom	BBC5A NOWOŚĆ
		<p>Bateria bidetowa stojąca</p> <ul style="list-style-type: none"> • regulator ceramiczny • montaż jednootworowy • automatyczny korek spustowy G5/4 • regulator strumienia M24x1 • z przegubem kulowym • przyłącza elastyczne G3/8 - M10x1 	chrom	BBC6

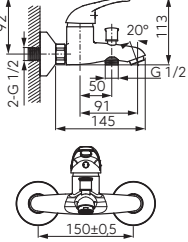

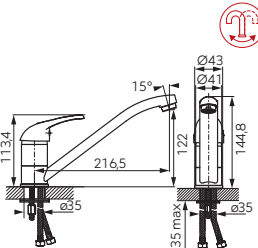





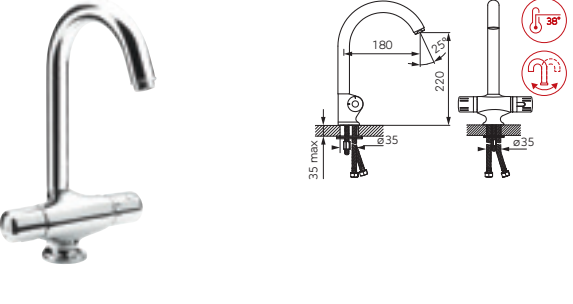
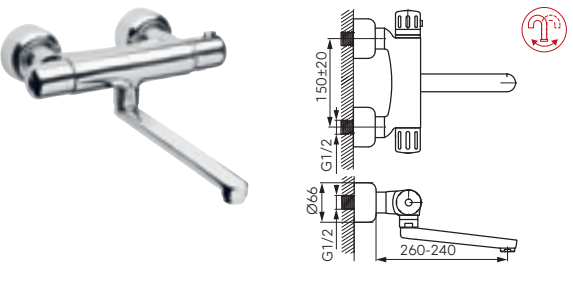

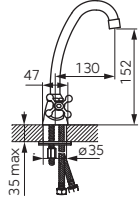

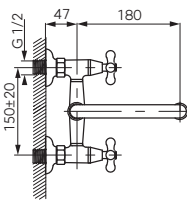
	Opis	Kolor	Indeks
  	Bateria natryskowa ścienna <ul style="list-style-type: none"> • z natryskiem punktowym • regulator ceramiczny • montaż naścienny • przyłącze mimośrodowe G1/2 • rozstaw 150 ± 20 mm • podłączenie natrysku G1/2 	chrom	BBC77
  	Bateria wannowa ścienna <ul style="list-style-type: none"> • z natryskiem punktowym • regulator ceramiczny • automatyczny przełącznik wanna/natrysk z blokadą • regulator strumienia M24x1 • przyłącze mimośrodowe G1/2 • rozstaw 150 ± 20 mm 	chrom	BBC11
  	Bateria zlewozmywakowa stojąca <ul style="list-style-type: none"> • regulator ceramiczny • montaż jednootworowy • regulator strumienia M24x1 • obrotowa wylewka • przyłącze elastyczne G3/8 - M10x1 	chrom	BBC4
  	Bateria zlewozmywakowa ścienna <ul style="list-style-type: none"> • regulator ceramiczny • montaż naścienny • regulator strumienia M24x1 • obrotowa wylewka • przyłącze mimośrodowe G1/2 • rozstaw 150 ± 20 mm 	chrom	BBC5

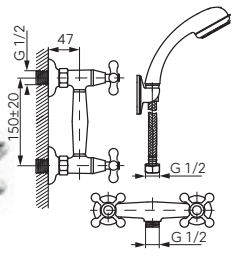
		Opis	Kolor	Indeks
		Bateria umywalkowa stojąca <ul style="list-style-type: none"> regulator ceramiczny montaż jednootworowy regulator strumienia M24x1 przyłącza elastyczne G3/8 - M10x1 bez korka spustowego 	chrom	BRV2BK
		Bateria natryskowa ścienna <ul style="list-style-type: none"> regulator ceramiczny montaż naścienny przyłącze mimośrodowe G1/2 rozstaw 150 ± 20 mm podłączenie natrysku G1/2 bez zestawu natryskowego 	chrom	BRV7
		Bateria wannowa ścienna <ul style="list-style-type: none"> regulator ceramiczny automatyczny przełącznik wanna/natrysk z blokadą regulator strumienia M24x1 przyłącze mimośrodowe G1/2 rozstaw 150 ± 20 mm bez zestawu natryskowego 	chrom	BRV1
		Bateria zlewozmywakowa stojąca <ul style="list-style-type: none"> regulator ceramiczny montaż jednootworowy regulator strumienia M24x1 obrotowa wylewka przyłącza elastyczne G3/8 - M10x1 	chrom	BRV4

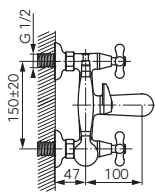
	Opis	Kolor	Indeks
	 <p>Bateria umywalkowa stojąca</p> <ul style="list-style-type: none"> regulator termostatyczny Safe Stop 38°C - blokada gorącej wody montaż jednootworowy automatyczny korek spustowy metalowy G5/4 regulator strumienia M24x1 przyłącza elastyczne G3/8 - M10x1 	chrom	TA2
	 <p>Bateria bidetowa stojąca</p> <ul style="list-style-type: none"> regulator termostatyczny Safe Stop 38°C - blokada gorącej wody montaż jednootworowy automatyczny korek spustowy metalowy G5/4 regulator strumienia M24x1 z przegubem kulowym przyłącza elastyczne G3/8 - M10x1 	chrom	TA6
	 <p>Bateria natryskowa ścienna</p> <ul style="list-style-type: none"> regulator termostatyczny Safe Stop 38°C - blokada gorącej wody montaż naścienny przyłącze mimośrodowe G1/2 rozstaw 150 ± 20 mm podłączenie natrysku G1/2 bez zestawu natryskowego 	chrom	TA7
	 <p>Trinity Bateria natryskowa ścienna</p> <ul style="list-style-type: none"> regulator termostatyczny Safe Touch System - korpus nie nagrzewa się Safe Stop 38°C - blokada gorącej wody montaż naścienny przyłącze mimośrodowe G1/2 rozstaw 150 ± 20 mm podłączenie natrysku G1/2 bez zestawu natryskowego 	chrom	TRM7
	 <p>Varese Bateria natryskowa ścienna</p> <ul style="list-style-type: none"> regulator termostatyczny Safe Stop 38°C - blokada gorącej wody montaż naścienny przyłącze mimośrodowe G1/2 rozstaw 150 ± 20 mm podłączenie natrysku G1/2 przycisk Eko - ograniczenie wypływu wody bez zestawu natryskowego 	chrom	TAM7
	 <p>Bateria wannowa ścienna</p> <ul style="list-style-type: none"> regulator termostatyczny Safe Stop 38°C - blokada gorącej wody automatyczny przełącznik wanna/natrysk z blokadą regulator strumienia M28x1 przyłącze mimośrodowe G1/2 rozstaw 150 ± 20 mm bez zestawu natryskowego 	chrom	TA1

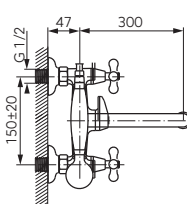
BATERIE TERMOSTATYCZNE

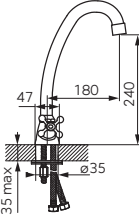
	Opis	Kolor	Indeks
	<p>Bateria zlewozmywakowa stojąca</p> <ul style="list-style-type: none"> • regulator termostatyczny • Safe Stop 38°C - blokada gorącej wody • montaż jednootworowy • regulator strumienia M24x1 • obrotowa wylewka • przyłącza elastyczne G3/8 - M10x1 	chrom	TA4
	<p>Bateria zlewozmywakowa ścienna</p> <ul style="list-style-type: none"> • regulator termostatyczny • Safe Stop 38°C - blokada gorącej wody • montaż naścienny • regulator strumienia M24x1 • obrotowa wylewka • przyłącze mimośrodowe G1/2 rozstaw 150 ± 20 mm 	chrom	TA5

			Opis	Kolor	Indeks
			Bateria umywalkowa stojąca <ul style="list-style-type: none"> • głowice suwakowe • montaż jednootworowy • regulator strumienia M22x1 • obrotowa wylewka • przyłącza elastyczne G 3/8 - M10x1 	chrom	XR2
			Bateria umywalkowa ścienna <ul style="list-style-type: none"> • głowice suwakowe • montaż naścienny • regulator strumienia M22x1 • obrotowa wylewka • przyłącze mimośrodowe G1/2 rozstaw 150 ± 20 mm 	chrom	XR3
			Bateria natryskowa ścienna <ul style="list-style-type: none"> • z natryskiem punktowym • głowice suwakowe • montaż naścienny • przyłącze mimośrodowe G1/2 rozstaw 150 ± 20 mm • podłączenie natrysku G1/2 	chrom	XR77
			Bateria wannowa ścienna <ul style="list-style-type: none"> • z natryskiem • głowice suwakowe • przełącznik wanna/natrysk • regulator strumienia M24x1 • przyłącze mimośrodowe G1/2 rozstaw 150 ± 20 mm 	chrom	XR11
			Bateria wannowa ścienna <ul style="list-style-type: none"> • z natryskiem • głowice suwakowe • regulator strumienia M22x1 • przełącznik wanna/natrysk • obrotowa wylewka 300 mm • przyłącze mimośrodowe G1/2 rozstaw 150 ± 20 mm 	chrom	XR11A
			Bateria zlewozmywakowa stojąca <ul style="list-style-type: none"> • głowice suwakowe • montaż jednootworowy • regulator strumienia M22x1 • obrotowa wylewka • przyłącza elastyczne G 3/8 - M10x1 	chrom	XR4

RETRO

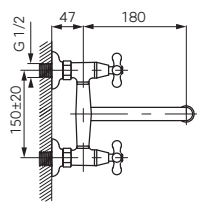

Opis

Bateria zlewozmywakowa ścienna











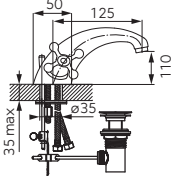

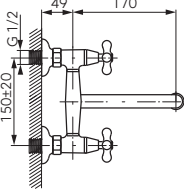
- głowice suwakowe
- montaż naścienny
- regulator strumienia M22x1
- obrotowa wylewka
- przyłącze mimośrodowe G1/2
rozstaw 150 ± 20 mm

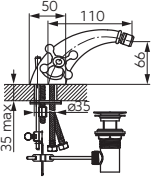
Kolor

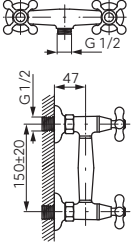
chrom

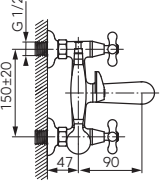
Indeks

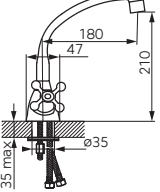
XR5

		Opis	Kolor	Indeks
		Bateria umywalkowa stojąca <ul style="list-style-type: none"> • głowice ceramiczne • montaż jednootworowy • automatyczny korek spustowy G5/4 • regulator strumienia M24x1 • przyłącza elastyczne G 3/8 - M10x1 	chrom	XD2
		 Bateria umywalkowa ścienna <ul style="list-style-type: none"> • głowice ceramiczne • montaż naścienny • regulator strumienia M22x1 • obrotowa wylewka 160 mm • przyłącze mimośrodowe G1/2 rozstaw 150 ± 20 mm 	chrom	XD3
		Bateria bidetowa stojąca <ul style="list-style-type: none"> • głowice ceramiczne • montaż jednootworowy • automatyczny korek spustowy G5/4 • regulator strumienia M24x1 z przegubem kulowym • przyłącza elastyczne G3/8 - M10x1 	chrom	XD6
		Bateria natryskowa ścienna <ul style="list-style-type: none"> • głowice ceramiczne • montaż naścienny • przyłącze mimośrodowe G1/2 rozstaw 150 ± 20 mm • podłączenie natrysku G1/2 • bez zestawu natryskowego 	chrom	XD7
		Bateria wannowa ścienna <ul style="list-style-type: none"> • z natryskiem • głowice ceramiczne • przełącznik wanna/natrysk • przyłącze mimośrodowe G1/2 rozstaw 150 ± 20 mm 	chrom	XD11
		 Bateria zlewozmywakowa stojąca <ul style="list-style-type: none"> • głowice ceramiczne • montaż jednootworowy • regulator strumienia M24x1 • obrotowa wylewka • przyłącza elastyczne G 3/8 - M10x1 	chrom	XD4

RETRO NEW

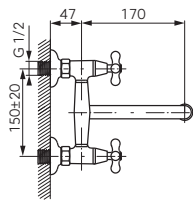

Opis

Bateria zlewozmywakowa ścienna











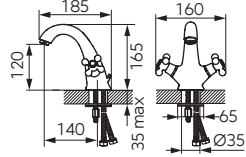

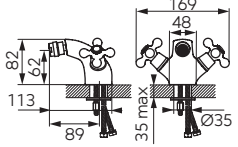
- głowice ceramiczne
- montaż naścienny
- regulator strumienia M22x1
- obrotowa wylewka
- przyłącze mimośrodowe G1/2
- rozstaw 150 ± 20 mm

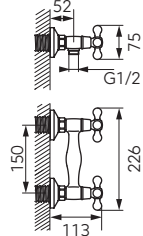

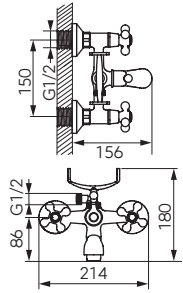

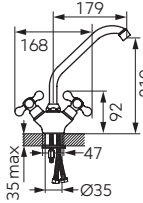

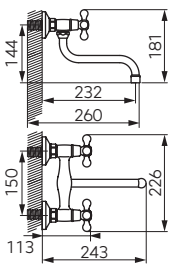
Kolor

chrom

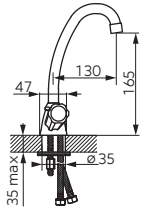
Indeks

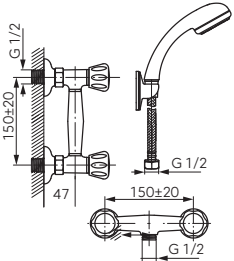
XD5

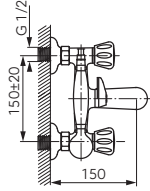
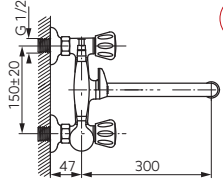
		Opis	Kolor	Indeks
		Bateria umywalkowa stojąca <ul style="list-style-type: none"> • głowice ceramiczne • montaż jednootworowy • regulator strumienia M24x1 • przyłącza elastyczne G 3/8 - M10x1 	stary brąz	BAI2BR NOWOŚĆ
		Bateria bidetowa stojąca <ul style="list-style-type: none"> • głowice ceramiczne • montaż jednootworowy • regulator strumienia M24x1 z przegubem kulowym • przyłącza elastyczne G 3/8 - M10x1 	stary brąz	BAI6BR NOWOŚĆ
		Bateria natryskowa ścienna <ul style="list-style-type: none"> • głowice ceramiczne • montaż naścienny • przyłącze mimośrodowe G1/2 rozstaw 150 ± 20 mm • podłączenie natrysku G1/2 • bez zestawu natryskowego 	stary brąz	BAI7BR NOWOŚĆ
		Bateria wannowa ścienna <ul style="list-style-type: none"> • z natryskiem • głowice ceramiczne • mosiężna rączka natrysku • przełącznik wanna/natrysk • przyłącze mimośrodowe G1/2 rozstaw 150 ± 20 mm 	stary brąz	BAI11BR NOWOŚĆ
		 Bateria zlewozmywakowa stojąca <ul style="list-style-type: none"> • głowice ceramiczne • montaż jednootworowy • regulator strumienia M24x1 • obrotowa wylewka • przyłącza elastyczne G 3/8 - M10x1 	stary brąz	BAI4BR NOWOŚĆ
		 Bateria zlewozmywakowa ścienna <ul style="list-style-type: none"> • głowice ceramiczne • montaż naścienny • regulator strumienia M22x1 • 200 mm obrotowa wylewka • przyłącze mimośrodowe G1/2 rozstaw 150 ± 20 mm 	stary brąz	BAI5BR NOWOŚĆ

		Opis	Kolor	Indeks
		 Bateria umywalkowa stojąca <ul style="list-style-type: none"> • głowica suwakowa • montaż jednootworowy • regulator strumienia M22x1 • obrotowa wylewka • przyłącza elastyczne G 3/8 - M10x1 	chrom	BST2
		 Bateria umywalkowa ścienna <ul style="list-style-type: none"> • głowice suwakowe • montaż naścienny • regulator strumienia M22x1 • obrotowa wylewka • przyłącze mimośrodowe G1/2 rozstaw 150 ± 20 mm 	chrom	BST3
		 Bateria natryskowa ścienna <ul style="list-style-type: none"> • z natryskiem punktowym • głowice suwakowe • montaż naścienny • przyłącze mimośrodowe G1/2 rozstaw 150 ± 20 mm • podłączenie natrysku G1/2 	chrom	BST77
		 Bateria wannowa ścienna <ul style="list-style-type: none"> • z natryskiem • głowice suwakowe • regulator strumienia M24x1 • przełącznik wanna/natrysk • przyłącze mimośrodowe G1/2 rozstaw 150 ± 20 mm 	chrom	BST11
		 Bateria wannowa ścienna <ul style="list-style-type: none"> • z natryskiem • głowice suwakowe • regulator strumienia M22x1 • przełącznik wanna/natrysk • obrotowa wylewka • przyłącze mimośrodowe G1/2 rozstaw 150 ± 20 mm 	chrom	BST11A
		 Bateria zlewozmywakowa stojąca <ul style="list-style-type: none"> • głowice suwakowe • montaż jednootworowy • regulator strumienia M22x1 • obrotowa wylewka • przyłącza elastyczne G 3/8 - M10x1 	chrom	BST4

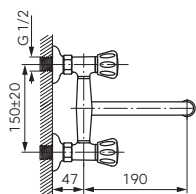

Opis

Bateria zlewozmywakowa ścienna

Kolor

chrom

Indeks

BST5

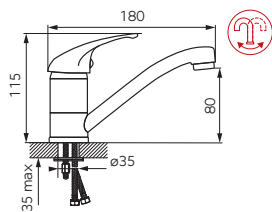

- głowice suwakowe
- montaż naścienny
- regulator strumienia M22x1
- obrotowa wylewka
- przyłącze mimośrodowe G1/2
- rozstaw 150 ± 20 mm
- obrotowa wylewka

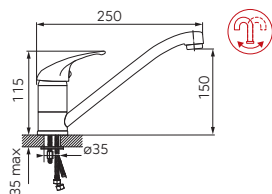

Opis	Kolor	Indeks
<p>Bateria umywalkowa stojąca</p> <ul style="list-style-type: none"> • do bezciśnieniowych, przepływowych podgrzewaczy wody • regulator ceramiczny • montaż jednootworowy • regulator strumienia M24x1 • obrotowa wylewka • przyłącza elastyczne G3/8 - M10x1 	chrom	<p>55097.0</p> <p>* Produkt dostępny do wyczerpania zapasów magazynowych.</p>

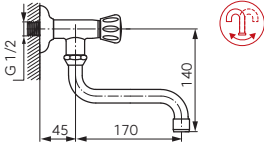

<p>Bateria zlewozmywakowa stojąca</p> <ul style="list-style-type: none"> • do bezciśnieniowych, przepływowych podgrzewaczy wody • regulator ceramiczny • montaż jednootworowy • regulator strumienia M24x1 • obrotowa wylewka • przyłącza elastyczne G3/8 - M10x1 	chrom	<p>55092.0</p> <p>* Produkt dostępny do wyczerpania zapasów magazynowych.</p>
--	-------	--

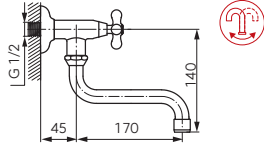
		Opis	Kolor	Indeks
		<p>Standard zawór do wody</p> <ul style="list-style-type: none"> • głowica suwakowa • montaż naścienny • pokrętło - Standard • regulator strumienia M22x1 • obrotowa wylewka • do podłączenia wody zimnej lub mieszanej 	chrom	Z39
		<p>Retro zawór do wody</p> <ul style="list-style-type: none"> • głowica suwakowa • montaż naścienny • pokrętło - Retro • regulator strumienia M22x1 • obrotowa wylewka 	chrom	Z40





NP75-TRV7U-BL Trevi Black zestaw natryskowy z deszczonią i baterią termostatyczną
BSC2BL Bateria umywalkowa stojąca

Program natryskowy

Nowoczesny natrysk poza zapewnieniem komfortowej kąpeli może również znakomicie ozdabiać łazienkowe wnętrze. Dlatego Ferro proponuje doskonale prezentujące się funkcjonalne zestawy prysznicowe wyposażone w komponenty oszczędzające wodę i baterie termostaticzne, a także komplety podtynkowe z baterią i deszczownią. Zestawy z eleganckimi deszczownicami i rączkami natrysków o geometrycznej lub okrągłej formie pokryte lśniąco chromowaną powłoką świetnie prezentują się w nowoczesnych kabinach prysznicowych.

ZESTAWY NATRYSKOWE



ZESTAWY NATRYSKOWE
Z DESZCZOWNIĄ I BATERIĄ
84



ZESTAWY NATRYSKOWE
Z DESZCZOWNIĄ
85



ZESTAWY NATRYSKOWE
PODTYNKOWE
95



ZESTAWY NATRYSKOWE
PRZESUWNE
96



ZESTAWY NATRYSKOWE
PUNKTOWE
102

ELEMENTY ZESTAWÓW NATRYSKOWYCH



**UCHWYTY
NATRYSKU**
104



**RĄCZKI
NATRYSKU**
106



**GŁOWICE
NATRYSKU**
111



DESZCZOWNIE
112



**RAMIONA NATRYSKÓW
PODTYNKOWYCH**
114





**PRZYŁĄCZA KĄTOWE
DO WĘŻY NATRYSKU**
115







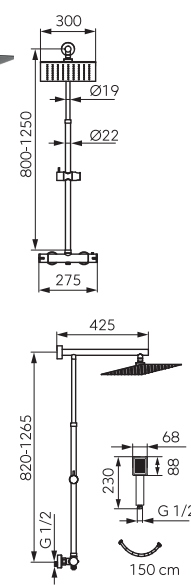

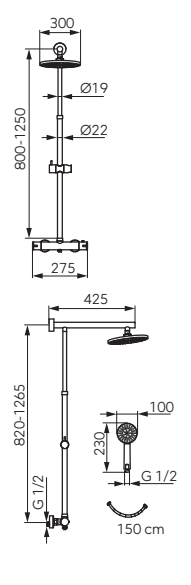

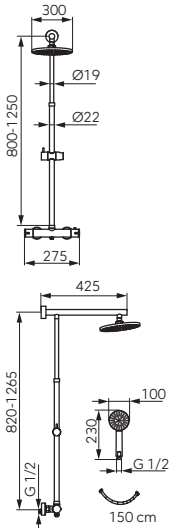





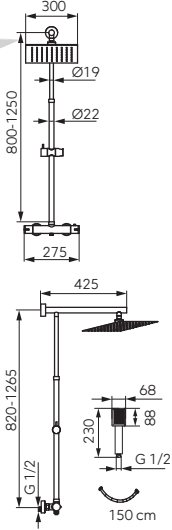

**WYLEWKI
PODTYNKOWE**
116









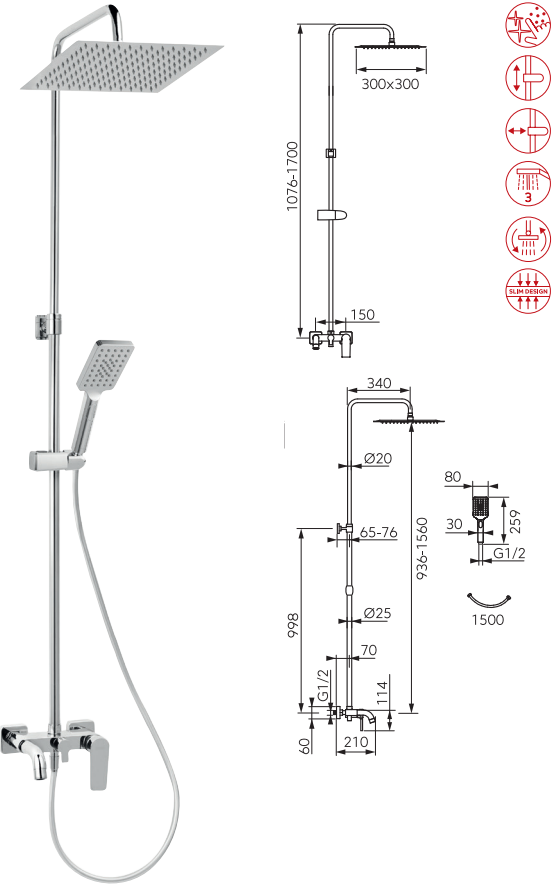
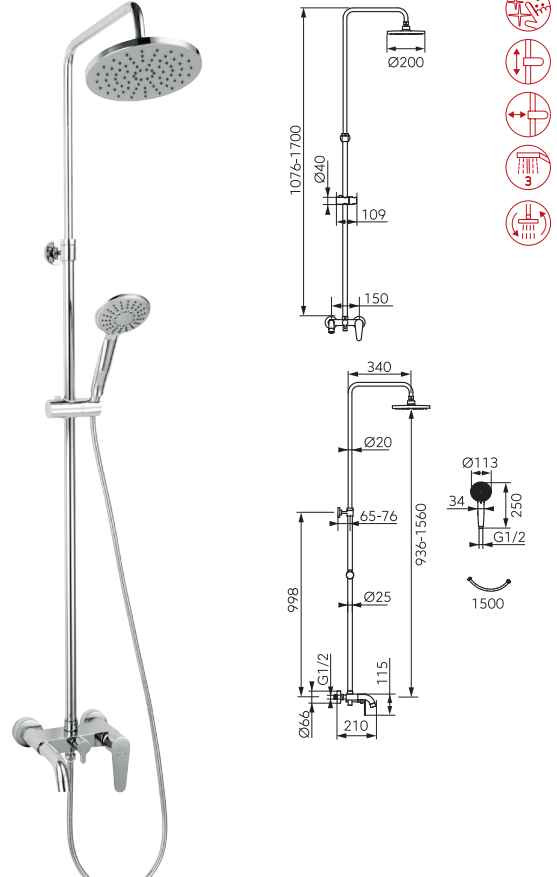



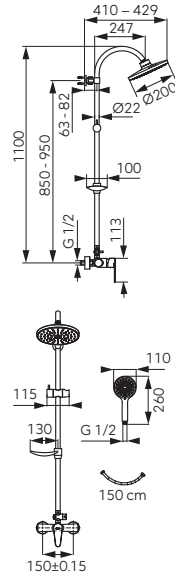





**WĘŻE
NATRYSKU**
117

	Opis	Kolor	Indeks
 	<p>Trevi Square Black deszczownia z natryskiem i baterią termostatyczną</p> <p>Deszczownia:</p> <ul style="list-style-type: none"> • drążek metalowy o regulowanej długości 800 - 1250 mm • regulowana wysokość mocowania zestawu do ściany • kwadratowa głowica talerzowa SLIM wykonana ze stali nierdzewnej • wymiary głowicy talerzowej 300 x 300 mm • mocowanie do ściany zintegrowane z ramieniem deszczowni • przegub kulowy – regulacja kąta ustawienia głowicy talerzowej • Ferro Easy Clean System - łatwe usuwanie kamienia wapiennego <p>Bateria natryskowa:</p> <ul style="list-style-type: none"> • regulator termostatyczny • zintegrowany przełącznik ceramiczny deszczownia/rączka natryskowa • Safe Stop 38°C - blokada gorącej wody • montaż naścienny • przyłącze mimośrodowe G1/2 rozstaw 150 ± 20 mm • podłączenie deszczowni G3/4 - wyjście górne • podłączenie natrysku G1/2 - wyjście dolne <p>Natrysk:</p> <ul style="list-style-type: none"> • rączka natrysku 1-funkcyjna • strumień: deszcz • Ferro Easy Clean System - łatwe usuwanie kamienia wapiennego • wąż natryskowy PVC 150 cm 	czarny	NP75SQ-TRV7U-BL
 	<p>Trevi Black deszczownia z natryskiem i baterią termostatyczną</p> <p>Deszczownia:</p> <ul style="list-style-type: none"> • drążek metalowy o regulowanej długości 800 - 1250 mm • regulowana wysokość mocowania zestawu do ściany • okrągła głowica talerzowa SLIM wykonana ze stali nierdzewnej • średnica głowicy talerzowej 300 mm • mocowanie do ściany zintegrowane z ramieniem deszczowni • przegub kulowy – regulacja kąta ustawienia głowicy talerzowej • Ferro Easy Clean System - łatwe usuwanie kamienia wapiennego <p>Bateria natryskowa:</p> <ul style="list-style-type: none"> • regulator termostatyczny • zintegrowany przełącznik ceramiczny deszczownia/rączka natryskowa • Safe Stop 38°C - blokada gorącej wody • montaż naścienny • przyłącze mimośrodowe G1/2 rozstaw 150 ± 20 mm • podłączenie deszczowni G3/4 - wyjście górne • podłączenie natrysku G1/2 - wyjście dolne <p>Natrysk:</p> <ul style="list-style-type: none"> • średnica rączki natrysku 100 mm • rączka natrysku 3-funkcyjna • strumienie: deszcz, masaż, mieszany • Ferro Easy Clean System - łatwe usuwanie kamienia wapiennego • wąż natryskowy PVC 150 cm 	czarny	NP75-TRV7U-BL

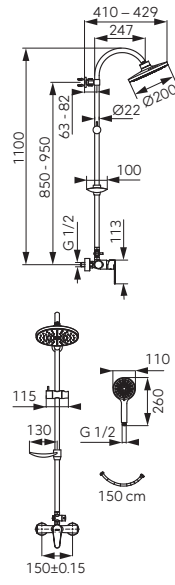
	Opis	Kolor	Indeks
 	      	chrom	NP75-TRV7U
<p>Trevi deszczownia z natryskiem i baterią termostatyczną</p> <p>Deszczownia:</p> <ul style="list-style-type: none"> • drążek metalowy o regulowanej długości 800 - 1250 mm • regulowana wysokość mocowania zestawu do ściany • okrągła głowica talerzowa SLIM • średnica głowicy talerzowej 300 mm • mocowanie do ściany zintegrowane z ramieniem deszczowni • przegub kulowy – regulacja kąta ustawienia głowicy talerzowej • Ferro Easy Clean System - łatwe usuwanie kamienia wapiennego <p>Bateria natryskowa:</p> <ul style="list-style-type: none"> • regulator termostatyczny • zintegrowany przełącznik ceramiczny deszczownia/rączka natryskowa • Safe Stop 38°C - blokada gorącej wody • montaż naścienny • przyłącze mimośrodowe G1/2 rozstaw 150 ± 20 mm • podłączenie deszczowni G3/4 - wyjście górne • podłączenie natrysku G1/2 - wyjście dolne <p>Natrysk:</p> <ul style="list-style-type: none"> • średnica rączki natrysku 100 mm • rączka natrysku 3-funkcyjna • strumień: deszcz, masaż, mieszany • Ferro Easy Clean System - łatwe usuwanie kamienia wapiennego • wąż natryskowy 150 cm w oplocie metalowym 			
 	      	chrom	NP75SQ-TRV7U
<p>Trevi Square deszczownia z natryskiem i baterią termostatyczną</p> <p>Deszczownia:</p> <ul style="list-style-type: none"> • drążek metalowy o regulowanej długości 800 - 1250 mm • regulowana wysokość mocowania zestawu do ściany • kwadratowa głowica talerzowa SLIM wykonana ze stali nierdzewnej • wymiary głowicy talerzowej 300 x 300 mm • mocowanie do ściany zintegrowane z ramieniem deszczowni • przegub kulowy – regulacja kąta ustawienia głowicy talerzowej • Ferro Easy Clean System - łatwe usuwanie kamienia wapiennego <p>Bateria natryskowa:</p> <ul style="list-style-type: none"> • regulator termostatyczny • zintegrowany przełącznik ceramiczny deszczownia/rączka natryskowa • Safe Stop 38°C - blokada gorącej wody • montaż naścienny • przyłącze mimośrodowe G1/2 rozstaw 150 ± 20 mm • podłączenie deszczowni G3/4 - wyjście górne • podłączenie natrysku G1/2 - wyjście dolne <p>Natrysk:</p> <ul style="list-style-type: none"> • rączka natrysku 1-funkcyjna • strumień: deszcz • Ferro Easy Clean System - łatwe usuwanie kamienia wapiennego • wąż natryskowy 150 cm w oplocie metalowym 			

	Opis	Kolor	Indeks
	<p>Algeo Square deszczownia z natryskiem i baterią wannową</p> <p>Deszczownia:</p> <ul style="list-style-type: none"> kwadratowa głowica talerzowa SLIM wykonana ze stali nierdzewnej wymiary głowicy talerzowej 300 x 300 mm drążek metalowy o regulowanej długości 1076 - 1700 mm regulacja wysokości głowicy deszczowni - dostosowanie wysokości zestawu do wzrostu użytkownika regulowany odstęp deszczowni od ściany ułatwiający prawidłowy montaż przegub kulowy – regulacja kąta ustawienia głowicy talerzowej Ferro Easy Clean System - łatwe usuwanie kamienia wapiennego <p>Natrysk:</p> <ul style="list-style-type: none"> rączka natrysku 3-funkcyjna strumienie: deszcz, masaż, mieszany przełączanie strumieni przyciskiem Ferro Easy Clean System - łatwe usuwanie kamienia wapiennego wąż natryskowy PVC 150 cm <p>Bateria wannowa:</p> <ul style="list-style-type: none"> regulator ceramiczny przełącznik ceramiczny z metalowym uchwytem, 3 funkcyjny: deszczownia / natrysk / wanna montaż naścienny przyłącze mimośrodowe G1/2 rozstaw 150 ± 20 mm podłączenie deszczowni - wyjście górne podłączenie natrysku G1/2 - wyjście dolne 	<p>chrom</p>	<p>NP80-BAQ13U</p> <p>NOWOŚĆ</p>
	<p>Algeo deszczownia z natryskiem i baterią wannową</p> <p>Deszczownia:</p> <ul style="list-style-type: none"> średnica głowicy talerzowej 200 mm drążek metalowy o regulowanej długości 1076 - 1700 mm regulacja wysokości głowicy deszczowni - dostosowanie wysokości zestawu do wzrostu użytkownika regulowany odstęp deszczowni od ściany ułatwiający prawidłowy montaż przegub kulowy – regulacja kąta ustawienia głowicy talerzowej Ferro Easy Clean System - łatwe usuwanie kamienia wapiennego <p>Natrysk:</p> <ul style="list-style-type: none"> średnica rączki natrysku 113 mm rączka natrysku 3-funkcyjna strumienie: deszcz, masaż, mieszany Ferro Easy Clean System - łatwe usuwanie kamienia wapiennego wąż natryskowy 150 cm w oplocie metalowym <p>Bateria wannowa:</p> <ul style="list-style-type: none"> regulator ceramiczny przełącznik ceramiczny z metalowym uchwytem, 3 funkcyjny: deszczownia / natrysk / wanna montaż naścienny przyłącze mimośrodowe G1/2 rozstaw 150 ± 20 mm podłączenie deszczowni - wyjście górne podłączenie natrysku G1/2 - wyjście dolne 	<p>chrom</p>	<p>NP78-BAG13U</p>

	Opis	Kolor	Indeks
	<p>Fiesta deszczownia z natryskiem i baterią wannową</p> <p>Deszczownia:</p> <ul style="list-style-type: none"> okrągła głowica talerzowa SLIM wykonana ze metalu średnica głowicy talerzowej 250 mm drążek metalowy o regulowanej długości 1076 - 1700 mm regulacja wysokości głowicy deszczowni - dostosowanie wysokości zestawu do wzrostu użytkownika regulowany odstęp deszczowni od ściany ułatwiający prawidłowy montaż przegub kulowy – regulacja kąta ustawienia głowicy talerzowej Ferro Easy Clean System - łatwe usuwanie kamienia wapiennego <p>Natrysk:</p> <ul style="list-style-type: none"> średnica rączki natrysku 100 mm rączka natrysku 3-funkcyjna strumienie: deszcz, masaż, mieszany Ferro Easy Clean System - łatwe usuwanie kamienia wapiennego wąż natryskowy PVC 150 cm <p>Bateria wannowa:</p> <ul style="list-style-type: none"> regulator ceramiczny przełącznik ceramiczny z metalowym uchwytem, 3 funkcyjny: deszczownia / natrysk / wanna montaż naścienny przyłącze mimośrodowe G1/2 rozstaw 150 ± 20 mm podłączenie deszczowni - wyjście górne podłączenie natrysku G1/2 - wyjście dolne 	<p>chrom</p>	<p>NP79-BFI13U</p>
	<p>Algeo Square deszczownia z natryskiem i baterią</p> <p>Deszczownia:</p> <ul style="list-style-type: none"> drążek metalowy 1130 mm regulowana wysokość mocowania zestawu do ściany regulowany odstęp deszczowni od ściany ułatwiający prawidłowy montaż głowica talerzowa kwadratowa o wymiarach 200 x 200 mm przegub kulowy – regulacja kąta ustawienia głowicy talerzowej Ferro Easy Clean System - łatwe usuwanie kamienia wapiennego praktyczna, płaska półka na kosmetyki z regulacją mocowania przełącznik metalowy z wkładką ceramiczną <p>Bateria natryskowa:</p> <ul style="list-style-type: none"> regulator ceramiczny montaż naścienny przyłącze mimośrodowe G1/2 rozstaw 150 ± 20 mm podłączenie natrysku G1/2 – wyjście górne <p>Natrysk:</p> <ul style="list-style-type: none"> rączka natrysku 75 mm x 75 mm rączka natrysku 1-funkcyjna strumień: deszcz Ferro Easy Clean System - łatwe usuwanie kamienia wapiennego wąż natryskowy 150 cm w oplocie metalowym 	<p>chrom</p>	<p>NP74-BAQ7U</p>

	Opis	Kolor	Indeks
 	        <p>Trinity deszczownia z natryskiem i baterią termostatyczną</p> <p>Deszczownia:</p> <ul style="list-style-type: none"> • drążek metalowy 1100 mm • regulowana wysokość mocowania zestawu do ściany • regulowany odstęp deszczowni od ściany ułatwiający prawidłowy montaż • średnica głowicy talerzowej 200 mm • przegub kulowy – regulacja kąta ustawienia głowicy talerzowej • Ferro Easy Clean System - łatwe usuwanie kamienia wapiennego • mydelniczka • przełącznik metalowy z wkładką ceramiczną <p>Natrysk:</p> <ul style="list-style-type: none"> • średnica rączki natrysku 110 mm • rączka natrysku 3-funkcyjna • strumienie: deszcz, masaż, mieszany • Ferro Easy Clean System - łatwe usuwanie kamienia wapiennego • wąż natryskowy 150 cm w oplocie metalowym <p>Bateria termostatyczna:</p> <ul style="list-style-type: none"> • regulator termostatyczny • Safe Touch System - korpus nie nagrzewa się • Safe Stop 38°C - blokada gorącej wody • montaż naścienny • przyłącze mimośrodowe G1/2 rozstaw 150 ± 20 mm • podłączenie natrysku G1/2 - wyjście górne 	chrom	NP71-TRM7U
 	      <p>Algeo deszczownia z natryskiem i baterią</p> <p>Deszczownia:</p> <ul style="list-style-type: none"> • drążek metalowy 1100 mm • regulowana wysokość mocowania zestawu do ściany • regulowany odstęp deszczowni od ściany ułatwiający prawidłowy montaż • średnica głowicy talerzowej 200 mm • przegub kulowy – regulacja kąta ustawienia głowicy talerzowej • Ferro Easy Clean System - łatwe usuwanie kamienia wapiennego • mydelniczka • przełącznik metalowy z wkładką ceramiczną <p>Natrysk:</p> <ul style="list-style-type: none"> • średnica rączki natrysku 110 mm • rączka natrysku 3-funkcyjna • strumienie: deszcz, masaż, mieszany • Ferro Easy Clean System - łatwe usuwanie kamienia wapiennego • wąż natryskowy 150 cm w oplocie metalowym <p>Bateria natryskowa:</p> <ul style="list-style-type: none"> • regulator ceramiczny • montaż naścienny • przyłącze mimośrodowe G1/2 rozstaw 150 ± 20 mm • podłączenie natrysku G1/2 - wyjście górne 	chrom	NP71-BAG7U

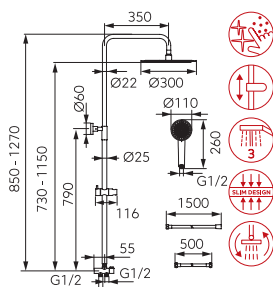

Opis

Kolor

Indeks

Wizard Pro
zestaw natryskowy przesuwny
z deszczownią

chrom

NP47**NOWOŚĆ**Produkt dostępny
w I kwartale 2022

- Deszczownia:
- drążek metalowy przesuwny o regulowanej długości 850 - 1270 mm
 - regulowana wysokość mocowania zestawu do ściany
 - okrągła głowica talerzowa SLIM wykonana ze stali nierdzewnej
 - średnica głowicy talerzowej 250 mm
 - przegub kulowy – regulacja kąta ustawienia głowicy talerzowej
 - Ferro Easy Clean System - łatwe usuwanie kamienia wapiennego

Natrysk:

- rączka natrysku okrągła 3 funkcyjna
- strumień: deszcz, masaż, mieszany
- uchwyt przesuwny wykonany z tworzywa sztucznego z regulacją kąta ustawienia rączki natrysku
- Ferro Easy Clean System - łatwe usuwanie kamienia wapiennego
- wąż natryskowy PVC 150 cm

Przełącznik natrysku:

- przełącznik wykonany z mosiądzu z głowicą ceramiczną

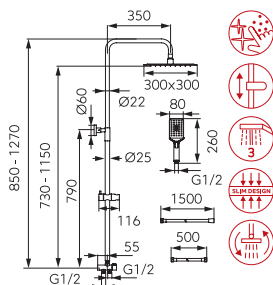
**Wizard Square Pro**
zestaw natryskowy przesuwny
z deszczownią

chrom

NP48**NOWOŚĆ**Produkt dostępny
w I kwartale 2022

- Deszczownia:
- drążek metalowy przesuwny o regulowanej długości 850 - 1270 mm
 - regulowana wysokość mocowania zestawu do ściany
 - kwadratowa głowica talerzowa SLIM wykonana ze stali nierdzewnej
 - wymiary głowicy talerzowej 300 x 300 mm
 - przegub kulowy – regulacja kąta ustawienia głowicy talerzowej
 - Ferro Easy Clean System - łatwe usuwanie kamienia wapiennego

Natrysk:

- rączka natrysku kwadratowa 3 funkcyjna
- strumień: deszcz, masaż, mieszany
- uchwyt przesuwny wykonany z tworzywa sztucznego z regulacją kąta ustawienia rączki natrysku
- Ferro Easy Clean System - łatwe usuwanie kamienia wapiennego
- wąż natryskowy PVC 150 cm

Przełącznik natrysku:

- przełącznik wykonany z mosiądzu z głowicą ceramiczną

ZESTAWY NATRYSKOWE Z DESZCZOWNIĄ

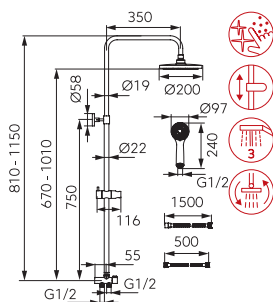

Opis	Kolor	Indeks
------	-------	--------

Wizard zestaw natryskowy przesuwny z deszczownią

chrom

NP45

NOWOŚĆ

Deszczownia:

- drążek metalowy przesuwny o regulowanej długości 810 - 1150 mm
- regulowana wysokość mocowania zestawu do ściany
- głowica talerzowa okrągła wykonana z tworzywa sztucznego
- średnica głowicy talerzowej 200 mm
- przegub kulowy – regulacja kąta ustawienia głowicy talerzowej
- Ferro Easy Clean System - łatwe usuwanie kamienia wapiennego

Natrysk:

- rączka natrysku okrągła 3 funkcyjna
- strumień: deszcz, masaż, mieszany
- uchwyt przesuwny wykonany z tworzywa sztucznego z regulacją kąta ustawienia rączki natrysku
- Ferro Easy Clean System - łatwe usuwanie kamienia wapiennego
- wąż natryskowy w oplocie stalowym 150 cm

Przełącznik natrysku:

- przełącznik wykonany z mosiądzu z głowicą ceramiczną

Produkt dostępny w I kwartale 2022

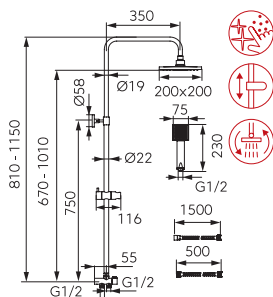

Wizard Square zestaw natryskowy przesuwny z deszczownią

chrom

NP46

NOWOŚĆ

Deszczownia:

- drążek metalowy przesuwny o regulowanej długości 810 - 1150 mm
- regulowana wysokość mocowania zestawu do ściany
- głowica talerzowa kwadratowa wykonana z tworzywa sztucznego
- wymiary głowicy talerzowej 200 x 200 mm
- przegub kulowy – regulacja kąta ustawienia głowicy talerzowej
- Ferro Easy Clean System - łatwe usuwanie kamienia wapiennego

Natrysk:

- rączka natrysku kwadratowa 1 funkcyjna
- strumień: deszcz
- uchwyt przesuwny wykonany z tworzywa sztucznego z regulacją kąta ustawienia rączki natrysku
- Ferro Easy Clean System - łatwe usuwanie kamienia wapiennego
- wąż natryskowy w oplocie stalowym 150 cm

Przełącznik natrysku:

- przełącznik wykonany z mosiądzu z głowicą ceramiczną

Produkt dostępny w II kwartale 2022

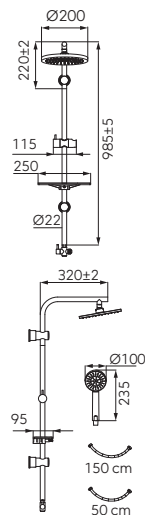

Amiga Verdeline zestaw natryskowy przesuwny z deszczownią

chrom

Indeks
NP25VL

Deszczownia:

- średnica głowicy talerzowej 200 mm
- przepływ wody w głowicy 5,5 l/min
- ograniczenie zużycia wody do 50%
- Ferro Air-in System
- napowietrzenie strumienia wody
- drążek metalowy przesuwny 985 mm
- regulowany rozstaw uchwytów
- możliwość montażu w istniejących otworach
- przegub kulowy – regulacja kąta ustawienia głowicy talerzowej
- praktyczna, płaska półka na kosmetyki z regulacją mocowania

Natrysk:

- średnica rączki natryskowej 100 mm
- przepływ wody w rączce 6,4 l/min
- ograniczenie zużycia wody do 50%
- Ferro Air-in System
- napowietrzenie strumienia wody
- rączka natrysku 1-funkcyjna
- strumień: deszcz
- Ferro Easy Clean System - łatwe usuwanie kamienia wapiennego
- wąż natryskowy 150 cm w oplocie metalowym
- wąż podłączeniowy 50 cm z nakrętką 1/2 - uniwersalne podłączenie do każdej baterii wannowej i natryskowej

Przełącznik natrysku:

- przełącznik metalowy natrysku z wkładką ceramiczną

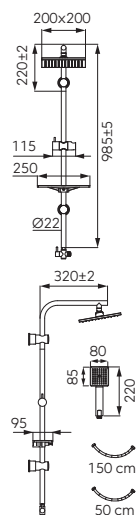

Amigo Verdeline zestaw natryskowy przesuwny z deszczownią

chrom

Indeks
NP26VL

Deszczownia:







- wymiary głowicy talerzowej 200 x 200 mm
- przepływ wody w głowicy 5,5 l/min
- ograniczenie zużycia wody do 50%
- Ferro Air-in System
- napowietrzenie strumienia wody
- drążek metalowy przesuwny 985 mm
- regulowany rozstaw uchwytów
- możliwość montażu w istniejących otworach
- przegub kulowy – regulacja kąta ustawienia głowicy talerzowej
- praktyczna, płaska półka na kosmetyki z regulacją mocowania



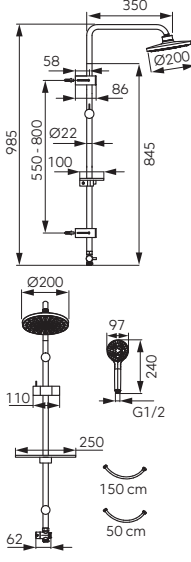

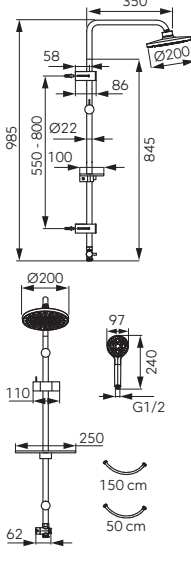
Natrysk

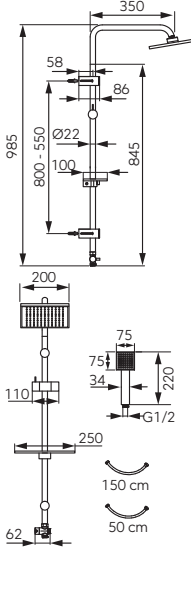



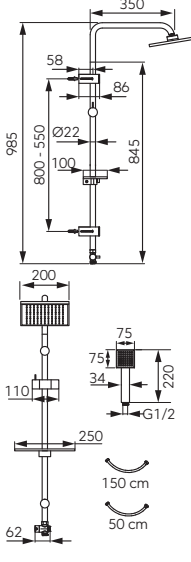

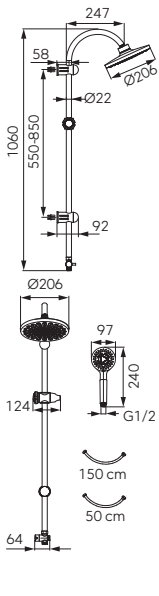

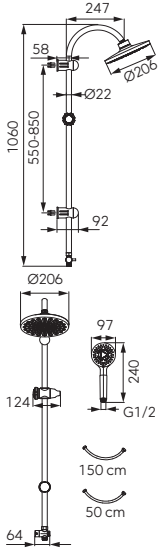
- wymiar rączki natryskowej 80 mm x 85 mm
- przepływ wody w rączce 6,2 l/min
- ograniczenie zużycia wody do 50%
- Ferro Air-in System
- napowietrzenie strumienia wody
- rączka natrysku 1-funkcyjna
- strumień: deszcz
- Ferro Easy Clean System - łatwe usuwanie kamienia wapiennego
- wąż natryskowy 150 cm w oplocie metalowym
- wąż podłączeniowy 50 cm z nakrętką 1/2 - uniwersalne podłączenie do każdej baterii wannowej i natryskowej

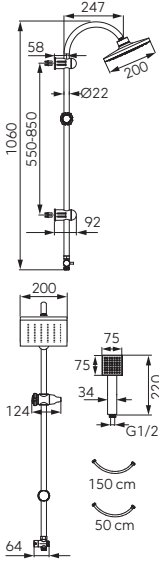

Przełącznik natrysku:

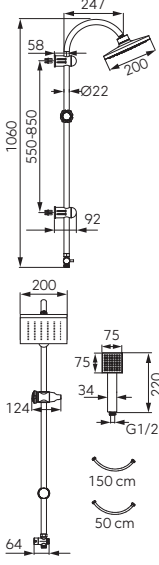

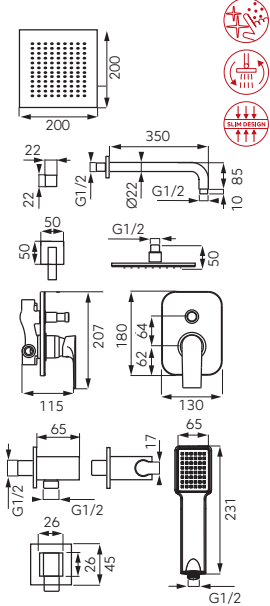

- przełącznik metalowy natrysku z wkładką ceramiczną

	Opis	Kolor	Indeks	
		 <p>Rondo Lux Black zestaw natryskowy przesuwny z deszczownią</p> <p>Deszczownia:</p> <ul style="list-style-type: none"> • drążek metalowy przesuwny 985 mm • regulowany rozstaw uchwytów - możliwość montażu w istniejących otworach w ścianie • średnica głowicy talerzowej 200 mm • przegub kulowy – regulacja kąta ustawienia głowicy talerzowej • praktyczna, płaska półka na kosmetyki z regulacją mocowania <p>Natrysk</p> <ul style="list-style-type: none"> • średnica rączki natrysku 100 mm • rączka natrysku 3-funkcyjna • strumień: deszcz, masaż, mieszany • Ferro Easy Clean System - łatwe usuwanie kamienia wapiennego • wąż natryskowy PVC 150 cm • wąż podłączeniowy PVC 50 cm z nakrętką G1/2 - uniwersalne podłączenie do każdej baterii wannowej i natryskowej <p>Przełącznik natrysku:</p> <ul style="list-style-type: none"> • przełącznik metalowy z wkładką ceramiczną 	czarny	NP23-BL
		 <p>Rondo Lux zestaw natryskowy przesuwny z deszczownią</p> <p>Deszczownia:</p> <ul style="list-style-type: none"> • drążek metalowy przesuwny 985 mm • regulowany rozstaw uchwytów - możliwość montażu w istniejących otworach w ścianie • średnica głowicy talerzowej 200 mm • przegub kulowy – regulacja kąta ustawienia głowicy talerzowej • praktyczna, płaska półka na kosmetyki z regulacją mocowania <p>Natrysk</p> <ul style="list-style-type: none"> • średnica rączki natrysku 100 mm • rączka natrysku 3-funkcyjna • strumień: deszcz, masaż, mieszany • Ferro Easy Clean System - łatwe usuwanie kamienia wapiennego • wąż natryskowy 150 cm w oplocie metalowym • wąż podłączeniowy 50 cm z nakrętką G1/2 - uniwersalne podłączenie do każdej baterii wannowej i natryskowej <p>Przełącznik natrysku:</p> <ul style="list-style-type: none"> • przełącznik metalowy z wkładką ceramiczną 	chrom	NP23
		 <p>Squerto Lux Black zestaw natryskowy przesuwny z deszczownią</p> <p>Deszczownia:</p> <ul style="list-style-type: none"> • drążek metalowy przesuwny 985 mm • regulowany rozstaw uchwytów - możliwość montażu w istniejących otworach w ścianie • wymiary głowicy talerzowej 200 x 200 mm • przegub kulowy – regulacja kąta ustawienia głowicy talerzowej • praktyczna, płaska półka na kosmetyki z regulacją mocowania <p>Natrysk</p> <ul style="list-style-type: none"> • rączka natrysku 1-funkcyjna • strumień: deszcz • Ferro Easy Clean System - łatwe usuwanie kamienia wapiennego • wąż natryskowy PVC 150 cm • wąż podłączeniowy PVC 50 cm z nakrętką G1/2 - uniwersalne podłączenie do każdej baterii wannowej i natryskowej <p>Przełącznik natrysku:</p> <ul style="list-style-type: none"> • przełącznik metalowy z wkładką ceramiczną 	czarny	NP24-BL

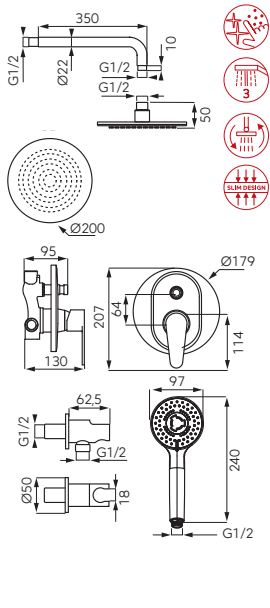
	Opis	Kolor	Indeks
 	<p>Squerto Lux zestaw natryskowy przesuwny z deszczownią</p> <p>Deszczownia:</p> <ul style="list-style-type: none"> • drążek metalowy przesuwny 985 mm • regulowany rozstaw uchwytów - możliwość montażu w istniejących otworach w ścianie • wymiary głowicy talerzowej 200 x 200 mm • przegub kulowy – regulacja kąta ustawienia głowicy talerzowej • praktyczna, płaska półka na kosmetyki z regulacją mocowania <p>Natrysk</p> <ul style="list-style-type: none"> • rączka natrysku 1-funkcyjna • strumień: deszcz • Ferro Easy Clean System - łatwe usuwanie kamienia wapiennego • wąż natryskowy 150 cm w oplocie metalowym • wąż podłączeniowy 50 cm z nakrętką G1/2 - uniwersalne podłączenie do każdej baterii wannowej i natryskowej <p>Przełącznik natrysku:</p> <ul style="list-style-type: none"> • przełącznik metalowy z wkładką ceramiczną 	chrom	NP24
 	<p>Rondo Black zestaw natryskowy przesuwny z deszczownią</p> <p>Deszczownia:</p> <ul style="list-style-type: none"> • drążek metalowy przesuwny 1060 mm • regulowany rozstaw uchwytów - możliwość montażu w istniejących otworach w ścianie • średnica głowicy talerzowej 200 mm • przegub kulowy – regulacja kąta ustawienia głowicy talerzowej <p>Natrysk</p> <ul style="list-style-type: none"> • średnica rączki natrysku 100 mm • rączka natrysku 3-funkcyjna • strumienie: deszcz, masaż, mieszany • Ferro Easy Clean System - łatwe usuwanie kamienia wapiennego • wąż natryskowy PVC 150 cm • wąż podłączeniowy PVC 50 cm z nakrętką G1/2 - uniwersalne podłączenie do każdej baterii wannowej i natryskowej <p>Przełącznik natrysku:</p> <ul style="list-style-type: none"> • przełącznik metalowy z wkładką ceramiczną 	czarny	NP21-BL
 	<p>Rondo zestaw natryskowy przesuwny z deszczownią</p> <p>Deszczownia:</p> <ul style="list-style-type: none"> • drążek metalowy przesuwny 1060 mm • regulowany rozstaw uchwytów - możliwość montażu w istniejących otworach w ścianie • średnica głowicy talerzowej 200 mm • przegub kulowy – regulacja kąta ustawienia głowicy talerzowej <p>Natrysk</p> <ul style="list-style-type: none"> • średnica rączki natrysku 100 mm • rączka natrysku 3-funkcyjna • strumienie: deszcz, masaż, mieszany • Ferro Easy Clean System - łatwe usuwanie kamienia wapiennego • wąż natryskowy 150 cm w oplocie metalowym • wąż podłączeniowy 70 cm z nakrętką G1/2 - uniwersalne podłączenie do każdej baterii wannowej i natryskowej <p>Przełącznik natrysku:</p> <ul style="list-style-type: none"> • przełącznik metalowy z wkładką ceramiczną 	chrom	NP21

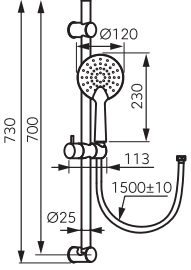
	Opis	Kolor	Indeks
 	   <p>Squerto Black zestaw natryskowy przesuwny z deszczownią</p> <p>Deszczownia:</p> <ul style="list-style-type: none"> • drążek metalowy przesuwny 1060 mm • regulowany rozstaw uchwytów - możliwość montażu w istniejących otworach w ścianie • wymiary głowicy talerzowej 200 x 200 mm • przegub kulowy – regulacja kąta ustawienia głowicy talerzowej <p>Natrysk</p> <ul style="list-style-type: none"> • rączka natrysku 1-funkcyjna • strumień: deszcz • Ferro Easy Clean System - łatwe usuwanie kamienia wapiennego • wąż natryskowy PVC 150 cm • wąż podłączeniowy PVC 50 cm z nakrętką G1/2 - uniwersalne podłączenie do każdej baterii wannowej i natryskowej <p>Przełącznik natrysku:</p> <ul style="list-style-type: none"> • przełącznik metalowy z wkładką ceramiczną 	czarny	NP22-BL
 	   <p>Squerto zestaw natryskowy przesuwny z deszczownią</p> <p>Deszczownia:</p> <ul style="list-style-type: none"> • drążek metalowy przesuwny 1060 mm • regulowany rozstaw uchwytów - możliwość montażu w istniejących otworach w ścianie • wymiary głowicy talerzowej 200 x 200 mm • przegub kulowy – regulacja kąta ustawienia głowicy talerzowej <p>Natrysk</p> <ul style="list-style-type: none"> • rączka natrysku 1-funkcyjna • strumień: deszcz • Ferro Easy Clean System - łatwe usuwanie kamienia wapiennego • wąż natryskowy 150 cm w oplocie metalowym • wąż podłączeniowy 70 cm z nakrętką G1/2 - uniwersalne podłączenie do każdej baterii wannowej i natryskowej <p>Przełącznik natrysku:</p> <ul style="list-style-type: none"> • przełącznik metalowy z wkładką ceramiczną 	chrom	NP22

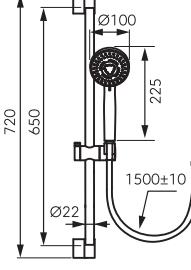
	Opis	Kolor	Indeks
		chrom	BAQ7P-SET1-S
	<p>Algeo Square zestaw natryskowy podtynkowy</p> <p>Deszczownia z ramieniem:</p> <ul style="list-style-type: none"> kwadratowa głowica talerzowa SLIM wykonana z metalu głowica talerzowa o wymiarach 200 x 200 mm ramię natrysku 300 mm Ferro Easy Clean System - łatwe usuwanie kamienia wapiennego przegub kulowy – regulacja kąta ustawienia głowicy talerzowej metalowa rozeta <p>Przyłącze kątowe:</p> <ul style="list-style-type: none"> ze zintegrowanym mocowaniem rączki natryskowej przyłącze do węża natryskowego G1/2 metalowa rozeta <p>Wąż natryskowy:</p> <ul style="list-style-type: none"> w oplocie metalowym długość 150 cm nakrętka stożkowa <p>Rączka natryskowa:</p> <ul style="list-style-type: none"> kwadratowa 75 mm x 75 mm rączka natrysku 1-funkcyjna strumień: deszcz Ferro Easy Clean System - łatwe usuwanie kamienia wapiennego <p>Bateria:</p> <ul style="list-style-type: none"> 2-funkcyjna podtynkowa regulator ceramiczny przełącznik z funkcją Anti-Stop przyłącze, wyprowadzenie natrysku: G1/2 maskownica metalowa 		
		chrom	BAG7P-SET1-S
	<p>Algeo zestaw natryskowy podtynkowy</p> <p>Deszczownia z ramieniem:</p> <ul style="list-style-type: none"> okrągła głowica talerzowa SLIM wykonana z metalu średnica głowicy talerzowej 200 mm ramię natrysku 300 mm Ferro Easy Clean System - łatwe usuwanie kamienia wapiennego przegub kulowy – regulacja kąta ustawienia głowicy talerzowej metalowa rozeta <p>Przyłącze kątowe:</p> <ul style="list-style-type: none"> ze zintegrowanym mocowaniem rączki natryskowej przyłącze do węża natryskowego G1/2 metalowa rozeta <p>Wąż natryskowy:</p> <ul style="list-style-type: none"> w oplocie metalowym długość 150 cm nakrętka stożkowa <p>Rączka natryskowa:</p> <ul style="list-style-type: none"> średnica rączki natrysku 97 mm rączka natrysku 3-funkcyjna strumień: deszcz, masaż, mieszany Ferro Easy Clean System - łatwe usuwanie kamienia wapiennego <p>Bateria:</p> <ul style="list-style-type: none"> 2-funkcyjna podtynkowa regulator ceramiczny przełącznik z funkcją Anti-Stop przyłącze, wyprowadzenie natrysku: G1/2 maskownica metalowa 		

		Opis	Kolor	Indeks
		  <p>Phila Black zestaw natryskowy przesuwny</p> <ul style="list-style-type: none"> • Auto Clean System - samoczynne czyszczenie dysz rączki natrysku z kamienia wapiennego • regulowane rozstawienie mocowania drążka - regulacja górnego mocowania • drążek metalowy przesuwny 730 mm • rączka natrysku 1-funkcyjna • strumień: deszcz • wąż natryskowy PVC 150 cm • końcówka węża stożkowa 	black mat	N375BL-B NOWOŚĆ
		  <p>Horn Black zestaw natryskowy przesuwny</p> <ul style="list-style-type: none"> • drążek metalowy przesuwny 720 mm • rączka natrysku 3-funkcyjna • strumień: deszcz, masaż, mieszany • Ferro Easy Clean System - łatwe usuwanie kamienia wapiennego • wąż natryskowy PVC 150 cm • końcówka węża stożkowa 	czarny mat	N370BL-B NOWOŚĆ
		 <p>Sinus Black zestaw natryskowy przesuwny</p> <ul style="list-style-type: none"> • drążek metalowy przesuwny 655 mm • rączka natrysku 1-funkcyjna • strumień: deszcz • Ferro Easy Clean System - łatwe usuwanie kamienia wapiennego • wąż natryskowy PVC 150 cm • końcówka węża stożkowa 	czarny mat	N170BL-B NOWOŚĆ

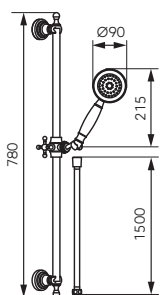

Opis

**Retro Old Bronze
zestaw natryskowy przesuwny**

- drążek metalowy przesuwny 780 mm
- rączka natrysku 1-funkcyjna
- strumień: deszcz
- średnica rączki natrysku 90 mm
- Ferro Easy Clean System - łatwe usuwanie kamienia wapiennego
- wąż natryskowy 150 cm w oplocie z mosiądzu
- końcówka węża stożkowa
- mechanizm przesuwny metalowy

Kolor

stary brąz

Indeks

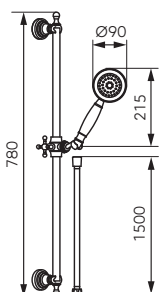
N160BR**Retro****zestaw natryskowy przesuwny**

- drążek metalowy przesuwny 780 mm
- rączka natrysku 1-funkcyjna
- strumień: deszcz
- średnica rączki natrysku 90 mm
- Ferro Easy Clean System - łatwe usuwanie kamienia wapiennego
- wąż natryskowy 150 cm w oplocie z mosiądzu
- końcówka węża stożkowa

Kolor

chrom

Indeks

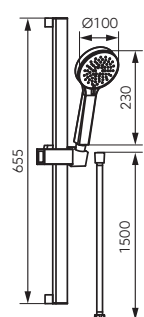
N160**Vigo****zestaw natryskowy przesuwny**









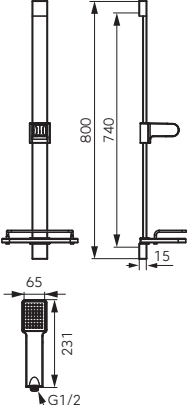

- drążek metalowy przesuwny 655 mm
- rączka natrysku 3-funkcyjna
- strumień: deszcz, masaż, mieszany
- średnica rączki natrysku 100 mm
- Ferro Easy Clean System - łatwe usuwanie kamienia wapiennego
- wąż natryskowy 150 cm w oplocie z mosiądzu
- końcówka węża stożkowa

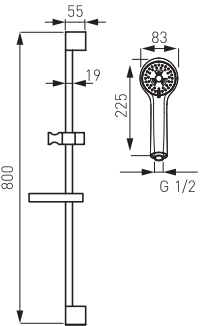
Kolor

chrom

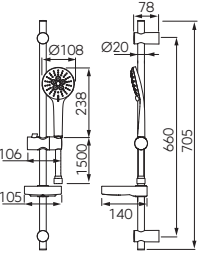
Indeks

N320

	Opis	Kolor	Indeks
  	<p>Quadro zestaw natryskowy przesuwny</p> <ul style="list-style-type: none"> • rączka natrysku 1-funkcyjna • strumień: deszcz • Ferro Easy Clean System - łatwe usuwanie kamienia wapiennego • drążek metalowy 800 mm przesuwny • wąż natryskowy 150 cm w oplocie z mosiądzu • końcówka węża stożkowa • praktyczna półka na kosmetyki w zestawie 	chrom	N110
   	<p>Soleno zestaw natryskowy przesuwny</p> <ul style="list-style-type: none"> • rączka natrysku 3-funkcyjna • strumienie: deszcz, masaż, mieszany • średnica rączki natrysku 83 mm • Ferro Easy Clean System - łatwe usuwanie kamienia wapiennego • drążek metalowy 800 mm, przesuwny • wąż natryskowy 150 cm w oplocie z mosiądzu • końcówka węża stożkowa • transparentna mydelniczka w zestawie 	chrom	N300A
    	<p>Nessa zestaw natryskowy przesuwny</p> <ul style="list-style-type: none"> • rączka natrysku 3-funkcyjna • strumienie: deszcz, masaż, mieszany • średnica rączki natrysku 108 mm • Ferro Easy Clean System - łatwe usuwanie kamienia wapiennego • drążek metalowy 705 mm przesuwny • wąż natryskowy 150 cm w oplocie z mosiądzu • końcówka węża stożkowa • transparentna mydelniczka w zestawie • obustronna regulacja mocowań drążka - możliwość montażu w istniejących otworach w ścianie 	chrom	N350B

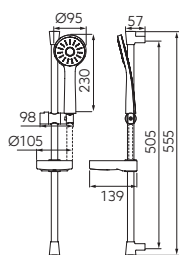

Opis

Kolor

Indeks

Bellis
zestaw natryskowy przesuwny

chrom

N180B

- rączka natrysku 1-funkcyjna
- strumień: deszcz
- średnica rączki natrysku 95 mm
- Ferro Easy Clean System - łatwe usuwanie kamienia wapiennego
- drążek metalowy 555 mm, przesuwny
- wąż natryskowy 150 cm w oplocie z mosiądzu
- końcówka węża stożkowa
- transparentna mydelniczka w zestawie

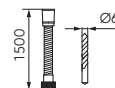
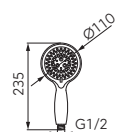
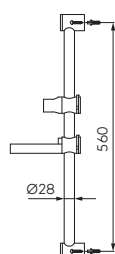
**Emo****zestaw natryskowy przesuwny**

chrom

N140B



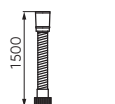
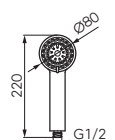
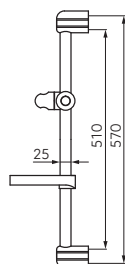



- rączka natrysku 5-funkcyjna
- strumienie: deszcz, masaż, mieszany, lekki, mgła
- średnica rączki natrysku 110 mm
- drążek metalowy przesuwny 560 mm
- Ferro Easy Clean System - łatwe usuwanie kamienia wapiennego
- wąż natryskowy 150 cm w oplocie metalowym
- transparentna mydelniczka w zestawie

**Ego****zestaw natryskowy przesuwny**

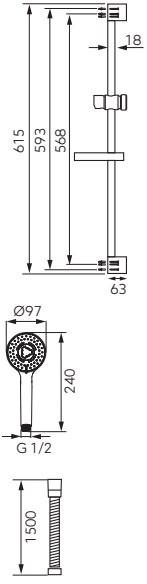
chrom

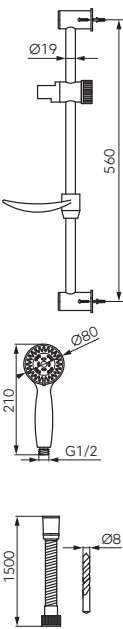
N150B

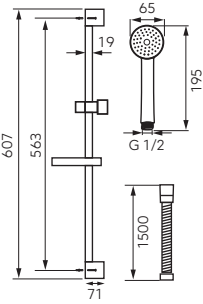
- rączka natrysku 3-funkcyjna
- strumienie: deszcz, masaż, mieszany
- średnica rączki natryskowej 80 mm
- drążek metalowy przesuwny 570 mm
- Ferro Easy Clean System - łatwe usuwanie kamienia wapiennego
- wąż natryskowy 150 cm w oplocie metalowym
- chromowana mydelniczka w zestawie

	Opis	Kolor	Indeks
 	 <p>Tutti zestaw natryskowy przesuwny</p> <ul style="list-style-type: none"> • rączka natrysku 3-funkcyjna • strumienie: deszcz, masaż, mieszany • drążek metalowy przesuwny 615 mm • Ferro Easy Clean System - łatwe usuwanie kamienia wapiennego • wąż natryskowy 150 cm w oplocie metalowym • chromowana mydelniczka w zestawie 	chrom	N340
 	 <p>Evo zestaw natryskowy przesuwny</p> <ul style="list-style-type: none"> • rączka natrysku 5-funkcyjna • strumienie: deszcz, masaż, mieszany, lekki, mgła • średnica rączki 80 mm • drążek metalowy przesuwny 560 mm • Ferro Easy Clean System - łatwe usuwanie kamienia wapiennego • wąż natryskowy 150 cm w oplocie metalowym • chromowana mydelniczka w zestawie 	chrom	N130B
 	 <p>Simpla zestaw natryskowy przesuwny</p> <ul style="list-style-type: none"> • rączka natrysku 1-funkcyjna • strumień: deszcz • drążek metalowy przesuwny 607 mm • Ferro Easy Clean System - łatwe usuwanie kamienia wapiennego • owalna mydelniczka w zestawie 	chrom	N120

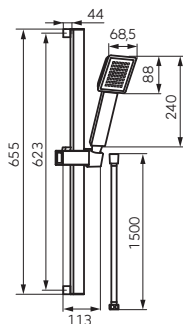
**Opis**

Kolor

Indeks

Sinus zestaw natryskowy przesuwny

chrom

N170B

- drążek metalowy przesuwny 655 mm
- rączka natrysku 1-funkcyjna
- strumień: deszcz
- Ferro Easy Clean System - łatwe usuwanie kamienia wapiennego
- wąż natryskowy 150 cm w oplocie z mosiądzu
- końcówka węża stożkowa
- opakowanie blister

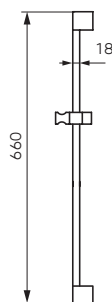
**Drążek natrysku przesuwnego RAIL****RAIL1.0**

- długość drążka 660 mm
- średnica drążka 18 mm

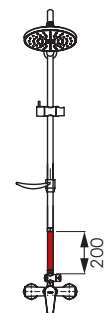
**Komplet przedłużający do zestawów natryskowych z deszczownią**

chrom

ELP20-NP71

- idealne rozwiązanie do zwiększenia wysokości natrysku
- długość całkowita: 20 cm
- dodatkowe mocowanie do ściany w komplecie
- drążek metalowy pasujący do zestawów natryskowych z baterią Ferro
- klucz imbusowy do nakrętki w zestawie
- produkt pasuje do: NP21, NP22, NP23, NP24, NP74-BAQ7U, NP71-BAG7U, NP71-TRM7U

**Półka na kosmetyki do zestawu natryskowego**

chrom

NP-POL1

- półka przesuwna – regulacja położenia wysokości na drążku
- pasuje do drążków o średnicy 22 mm





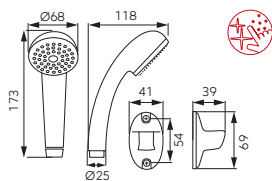

NATRYSKI PUNKTOWE

			Opis	Kolor	Indeks
			Sera zestaw natryskowy punktowy <ul style="list-style-type: none"> • rączka natrysku 5-funkcyjna • strumienie: deszcz, masaż, mieszany, lekki, mgła • średnica 100 mm • Ferro Easy Clean System - łatwe usuwanie kamienia wapiennego • wąż natryskowy 150 cm w oplocie z mosiądzu • końcówka węża stożkowa • uchwyt punktowy 	chrom	U500
			Sole zestaw natryskowy punktowy <ul style="list-style-type: none"> • rączka natrysku 3-funkcyjna • strumienie: deszcz, masaż, mieszany • średnica 83 mm • Ferro Easy Clean System - łatwe usuwanie kamienia wapiennego • wąż natryskowy 150 cm w oplocie z mosiądzu • końcówka węża stożkowa • uchwyt punktowy 	chrom	U300
			Amigo Verdeline zestaw natryskowy punktowy oszczędnościowy <ul style="list-style-type: none"> • rączka natrysku 1-funkcyjna • strumień: deszcz • Ferro Air-in System - napowietrzenie strumienia wody • ograniczenie zużycia wody nawet do 50% • Ferro Easy Clean System - łatwe usuwanie kamienia wapiennego • wąż natryskowy SILVER PVC 150 cm • uchwyt natryskowy obrotowy • opakowanie blister 	chrom	U190VL-B
			Sinus zestaw natryskowy punktowy <ul style="list-style-type: none"> • rączka natrysku 1-funkcyjna • strumień: deszcz • Ferro Easy Clean System - łatwe usuwanie kamienia wapiennego • wąż natryskowy 150 cm w oplocie metalowym • końcówka węża stożkowa • uchwyt punktowy z regulacją kąta ustawienia rączki natrysku • opakowanie blister 	chrom	U170B
			Sinus Black zestaw natryskowy punktowy <ul style="list-style-type: none"> • rączka natrysku 1-funkcyjna • strumień: deszcz • Ferro Easy Clean System - łatwe usuwanie kamienia wapiennego • wąż natryskowy PVC 150 cm • końcówka węża stożkowa • uchwyt punktowy z regulacją kąta ustawienia rączki natrysku • opakowanie blister 	czarny mat	U170BL-B NOWOŚĆ
			Presso higieniczny zestaw natryskowy punktowy <ul style="list-style-type: none"> • rączka natryskowa z systemem AUTO-STOP • przyłącze G1/2 pasuje do każdej baterii wannowej/natryskowej lub umywalkowej z dodatkowym podłączeniem G1/2 • wąż natryskowy 125 cm w oplocie z mosiądzu • końcówka węża stożkowa • uchwyt punktowy 	chrom	N100B

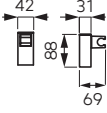



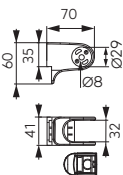







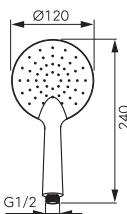

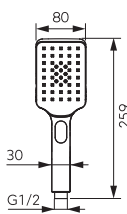
Opis	Kolor	Indeks
<p>Promo zestaw natryskowy punktowy</p> <ul style="list-style-type: none"> • rączka natrysku 1-funkcyjna • strumień: deszcz • Ferro Easy Clean System - łatwe usuwanie kamienia wapiennego • wąż natryskowy 150 cm w oplocie z mosiądzu • końcówka węża stożkowa • uchwyt punktowy 	chrom	U28B

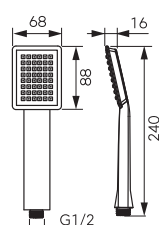

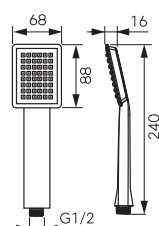

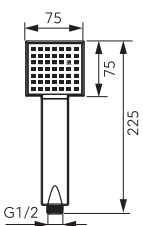

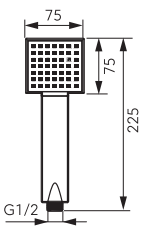



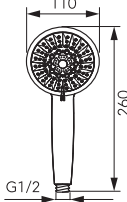

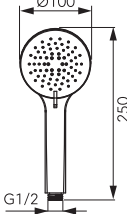

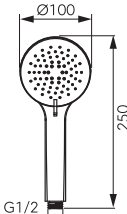

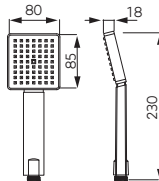
UCHWYTY NATRYSKU







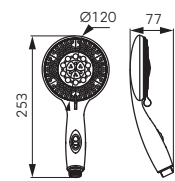







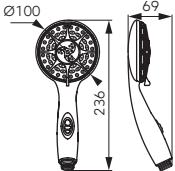



		Opis	Kolor	Indeks
		Uchwyt natrysku • punktowy z regulacją kąta ustawienia rączki natrysku	chrom	U2170B
		Uchwyt natrysku • przegubowy mosiężny	chrom	U33
		Uchwyt natrysku • punktowy/przegubowy	chrom	U05
		Uchwyt natrysku • punktowy z regulacją kąta ustawienia rączki natrysku	chrom	U03
		Uchwyt natrysku • punktowy z regulacją kąta ustawienia rączki natrysku	chrom	U2106
		Uchwyt natrysku • punktowy	chrom	U02





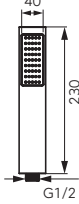

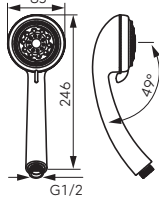







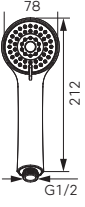

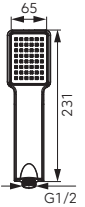
Opis	Kolor	Indeks
Uchwyt natrysku • punktowy	chrom	U01

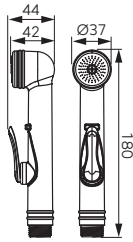







		Opis	Kolor	Indeks
		 <p>Philra rączka natryskowa</p> <ul style="list-style-type: none"> • Auto Clean System - samoczynne czyszczenie dysz rączki natrysku z kamienia wapiennego • 1-funkcyjna • strumień: deszcz • średnica: 120 mm 	czarny	<p>S175BL</p> <p>NOWOŚĆ</p> <p>Produkt dostępny w I kwartale 2022</p>
		  <p>Click rączka natryskowa</p> <ul style="list-style-type: none"> • przełączanie funkcji za pomocą przycisku • 3-funkcyjna • strumień: deszcz, masaż, mieszany • Ferro Easy Clean System - łatwe usuwanie kamienia wapiennego 	chrom	<p>S350-B</p> <p>NOWOŚĆ</p>
		 <p>Sinus rączka natrysku</p> <ul style="list-style-type: none"> • 1-funkcyjna • strumień: deszcz • rozmiar: 68x88 mm • Ferro Easy Clean System - łatwe usuwanie kamienia wapiennego 	chrom	<p>S170-B</p> <p>NOWOŚĆ</p>
		 <p>Sinus Black rączka natrysku</p> <ul style="list-style-type: none"> • 1-funkcyjna • strumień: deszcz • rozmiar: 68x88 mm • Ferro Easy Clean System - łatwe usuwanie kamienia wapiennego 	czarny	<p>S170BL-B</p> <p>NOWOŚĆ</p>
		 <p>Squerto rączka natrysku</p> <ul style="list-style-type: none"> • 1-funkcyjna • strumień: deszcz • rozmiar: 75x75 mm • Ferro Easy Clean System - łatwe usuwanie kamienia wapiennego 	chrom	<p>S22-B</p> <p>NOWOŚĆ</p>
		 <p>Squerto Black rączka natrysku</p> <ul style="list-style-type: none"> • 1-funkcyjna • strumień: deszcz • rozmiar: 75x75 mm • Ferro Easy Clean System - łatwe usuwanie kamienia wapiennego 	czarny	<p>S22BL-B</p> <p>NOWOŚĆ</p>

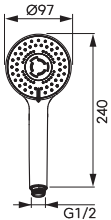

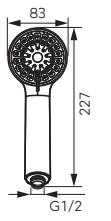

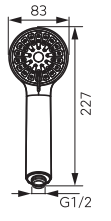
		Opis	Kolor	Indeks
		 Alga rączka natrysku <ul style="list-style-type: none"> • 3-funkcyjna • strumienie: deszcz, masaż, mieszany • średnica: 110 mm • Ferro Easy Clean System - łatwe usuwanie kamienia wapiennego 	chrom	S71-B NOWOŚĆ
		 Vigo rączka natrysku <ul style="list-style-type: none"> • 3-funkcyjna • strumienie: deszcz, masaż, mieszany • średnica: 100 mm • Ferro Easy Clean System - łatwe usuwanie kamienia wapiennego 	chrom	S75-B NOWOŚĆ
		 Vigo Black rączka natrysku <ul style="list-style-type: none"> • 3-funkcyjna • strumienie: deszcz, masaż, mieszany • średnica: 100 mm • Ferro Easy Clean System - łatwe usuwanie kamienia wapiennego 	czarny	S75BL-B NOWOŚĆ
		   Amigo Verdeline rączka natrysku <ul style="list-style-type: none"> • 1-funkcyjna • strumień: deszcz • Ferro Air-in System - napowietrzenie strumienia wody • ograniczenie zużycia wody nawet do 50% • Ferro Easy Clean System - łatwe usuwanie kamienia wapiennego • opakowanie blister 	chrom	S190VL-B
		 Retro rączka natrysku <ul style="list-style-type: none"> • 1-funkcyjna • strumień: deszcz • Ferro Easy Clean System - łatwe usuwanie kamienia wapiennego 	chrom	S160
		 Grado rączka natrysku <ul style="list-style-type: none"> • 6-funkcyjna • strumienie: deszcz, masaż, silny deszcz, mieszany, lekki, mgła • średnica 120 mm • Ferro Easy Clean System - łatwe usuwanie kamienia wapiennego 	chrom	S40

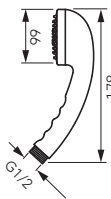
		Opis	Kolor	Indeks
		 <p>Sera rączka natrysku</p> <ul style="list-style-type: none"> • 5-funkcyjna • strumienie: deszcz, masaż, mieszany, lekki, mgła • średnica 100 mm • Ferro Easy Clean System - łatwe usuwanie kamienia wapiennego 	chrom	S500
		  <p>Lido rączka natrysku</p> <ul style="list-style-type: none"> • 3-funkcyjna • strumienie: deszcz, masaż, mieszany • średnica 105 mm • Ferro Easy Clean System - łatwe usuwanie kamienia wapiennego • funkcja ograniczenia wypływu wody o 50% 	chrom	S13
		 <p>Mattino rączka natrysku</p> <ul style="list-style-type: none"> • 3-funkcyjna • strumienie: deszcz, masaż, mieszany • średnica 117 mm • Ferro Easy Clean System - łatwe usuwanie kamienia wapiennego 	chrom	S310
		 <p>Bello 1F rączka natrysku</p> <ul style="list-style-type: none"> • 1-funkcyjna • strumień: deszcz • średnica 95 mm • Ferro Easy Clean System - łatwe usuwanie kamienia wapiennego 	chrom	S180B
		 <p>Moderno rączka natrysku</p> <ul style="list-style-type: none"> • 1-funkcyjna • strumień: deszcz • średnica rączki 42 mm • Ferro Easy Clean System - łatwe usuwanie kamienia wapiennego 	chrom	S115
		 <p>Limone rączka natrysku</p> <ul style="list-style-type: none"> • 5-funkcyjna • strumienie: deszcz, masaż, mieszany, lekki, mgła • Ferro Easy Clean System - łatwe usuwanie kamienia wapiennego 	chrom	S868



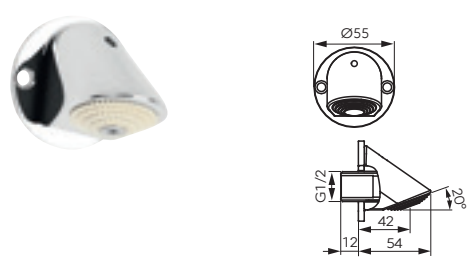







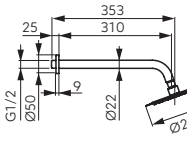

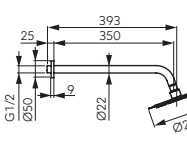
		Opis	Kolor	Indeks
		 <p>Sole rączka natrysku</p> <ul style="list-style-type: none"> • 3-funkcyjna • strumienie: deszcz, lekki, mieszany • średnica 100 mm • Ferro Easy Clean System - łatwe usuwanie kamienia wapiennego 	chrom	S300
		 <p>Casa rączka natrysku</p> <ul style="list-style-type: none"> • 3-funkcyjna • strumienie: deszcz, masaż, mieszany • średnica 78 mm • Ferro Easy Clean System - łatwe usuwanie kamienia wapiennego 	chrom	S305
		 <p>Quadro rączka natrysku</p> <ul style="list-style-type: none"> • 1-funkcyjna • strumień: deszcz • Ferro Easy Clean System - łatwe usuwanie kamienia wapiennego 	chrom	S110
		<p>Rączka natryskowa higieniczna</p> <ul style="list-style-type: none"> • z systemem Auto-Stop • 1-funkcyjna • strumień: deszcz 	chrom	RU/56015.0
		 <p>Stella rączka natrysku</p> <ul style="list-style-type: none"> • 1-funkcyjna • strumień: deszcz • średnica 80 mm • Ferro Easy Clean System - łatwe usuwanie kamienia wapiennego 	chrom	S100
		 <p>Cortina rączka natrysku</p> <ul style="list-style-type: none"> • 3-funkcyjna • strumienie: deszcz, masaż, mieszany • średnica 97 mm • Ferro Easy Clean System - łatwe usuwanie kamienia wapiennego 	chrom	S340

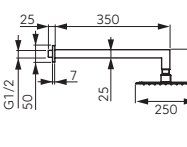

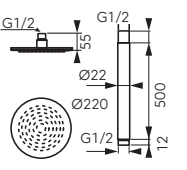

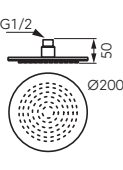

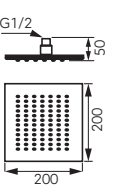



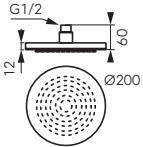

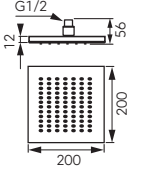
RĄCZKI NATRYSKU

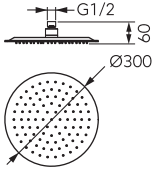
		Opis	Kolor	Indeks
 		Cortina Black rączka natrysku <ul style="list-style-type: none"> • 3-funkcyjna • strumienie: deszcz, masaż, mieszany • średnica: 97 mm • Ferro Easy Clean System - łatwe usuwanie kamienia wapiennego 	czarny	S340BL-B NOWOŚĆ
 		Cortessa rączka natrysku <ul style="list-style-type: none"> • 3-funkcyjna • strumienie: deszcz, masaż, mieszany • średnica: 83 mm • Ferro Easy Clean System - łatwe usuwanie kamienia wapiennego 	chrom	S330
 		Cortessa Black rączka natrysku <ul style="list-style-type: none"> • 3-funkcyjna • strumienie: deszcz, masaż, mieszany • średnica: 83 mm • Ferro Easy Clean System - łatwe usuwanie kamienia wapiennego 	czarny	S330BL-B NOWOŚĆ
 		Milo rączka natrysku <ul style="list-style-type: none"> • 1-funkcyjna • strumień: deszcz • Ferro Easy Clean System - łatwe usuwanie kamienia wapiennego 	chrom	S318

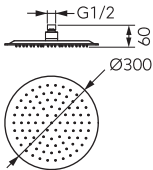

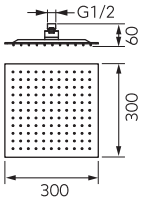

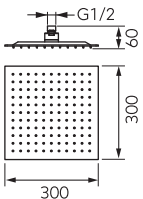
	Opis	Kolor	Indeks
	 <p>Vandal Proof 1F głowica natryskowa</p> <ul style="list-style-type: none"> • głowica 1-funkcyjna • produkt dedykowany do miejsc użyteczności publicznej • Vandal Proof System - zabezpieczenie przed demontażem przez osoby nieuprawnione • maksymalny przepływ dla ciśnienia dynamicznego 3 bar: ~8 l/min • przyłącze G1/2 	chrom	NPG04
	  <p>Zestaw natryskowy z głowicą 2-funkcyjną</p> <ul style="list-style-type: none"> • głowica 2-funkcyjna • Ferro Easy Clean System - łatwe usuwanie kamienia wapiennego • ramię natrysku z przegubem kulowym 	chrom	NPG01





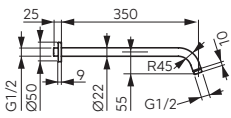

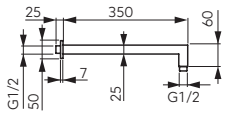

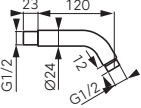
DESZCZOWNIE

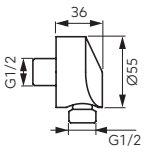
	Opis	Kolor	Indeks
  	Zestaw natryskowy - ramię z deszczownią Slim <ul style="list-style-type: none"> • głowica talerzowa SLIM wykonana ze stali nierdzewnej • średnica głowicy talerzowej 200 mm • Ferro Easy Clean System – łatwe usuwanie kamienia wapiennego • długość ramienia natrysku 310 mm • przegub kulowy – regulacja kąta ustawienia głowicy talerzowej • przyłącze G1/2 • rozeta 	chrom	NPT11 NOWOŚĆ
  	Zestaw natryskowy - ramię z deszczownią Slim <ul style="list-style-type: none"> • głowica talerzowa SLIM wykonana ze stali nierdzewnej • średnica głowicy talerzowej 250 mm • Ferro Easy Clean System – łatwe usuwanie kamienia wapiennego • długość ramienia natrysku 350 mm • przegub kulowy – regulacja kąta ustawienia głowicy talerzowej • przyłącze G1/2 • rozeta 	chrom	NPT13 NOWOŚĆ
  	Zestaw natryskowy - ramię z deszczownią Slim <ul style="list-style-type: none"> • głowica talerzowa SLIM wykonana ze stali nierdzewnej • wymiary głowicy talerzowej 250x250 mm • Ferro Easy Clean System – łatwe usuwanie kamienia wapiennego • długość ramienia natrysku 350 mm • przegub kulowy – regulacja kąta ustawienia głowicy talerzowej • przyłącze G1/2 • rozeta 	chrom	NPT14 NOWOŚĆ
  	Rotondo 9 zestaw natryskowy sufitowy <ul style="list-style-type: none"> • głowica talerzowa wykonana z miedzi • średnica głowicy talerzowej 220 mm • strumień: deszcz • Ferro Easy Clean System - łatwe usuwanie kamienia wapiennego • długość ramienia natrysku 500 mm • przegub kulowy – regulacja kąta ustawienia głowicy talerzowej • przyłącze G1/2 • rozeta 	chrom	NPT02
  	Slim głowica talerzowa deszczowni 200 <ul style="list-style-type: none"> • średnica: 200 mm • strumień: deszcz • Ferro Easy Clean System - łatwe usuwanie kamienia wapiennego • przegub kulowy – regulacja kąta ustawienia głowicy talerzowej • przyłącze G1/2 • materiał: stal nierdzewna 	chrom	DSN03
  	Slim głowica talerzowa deszczowni 200x200 <ul style="list-style-type: none"> • wymiary: 200x200 mm • strumień: deszcz • Ferro Easy Clean System - łatwe usuwanie kamienia wapiennego • przegub kulowy – regulacja kąta ustawienia głowicy talerzowej • przyłącze G1/2 • materiał: stal nierdzewna 	chrom	DSN04

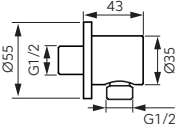

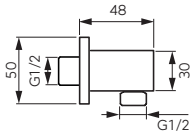
		Opis	Kolor	Indeks
		 Rondo głowica talerzowa deszczowni 200 <ul style="list-style-type: none"> • średnica: 200 mm • strumień: deszcz • Ferro Easy Clean System - łatwe usuwanie kamienia wapiennego • przegub kulowy – regulacja kąta ustawienia głowicy talerzowej • przyłącze G1/2 	chrom	DSN01
		 Squerto głowica talerzowa deszczowni 200x200 <ul style="list-style-type: none"> • wymiary: 200x200 mm • strumień: deszcz • Ferro Easy Clean System - łatwe usuwanie kamienia wapiennego • przegub kulowy – regulacja kąta ustawienia głowicy talerzowej • przyłącze G1/2 	chrom	DSN02
		 Slim głowica talerzowa deszczowni 300 <ul style="list-style-type: none"> • średnica: 300 mm • strumień: deszcz • Ferro Easy Clean System - łatwe usuwanie kamienia wapiennego • przegub kulowy – regulacja kąta ustawienia głowicy talerzowej • przyłącze G1/2 • materiał: stal nierdzewna 	chrom	DSN07 NOWOŚĆ
		 Slim Black głowica talerzowa deszczowni 300 <ul style="list-style-type: none"> • średnica: 300 mm • strumień: deszcz • Ferro Easy Clean System - łatwe usuwanie kamienia wapiennego • przegub kulowy – regulacja kąta ustawienia głowicy talerzowej • przyłącze G1/2 • materiał: stal nierdzewna 	czarny mat	DSN07BL NOWOŚĆ
		 Slim głowica talerzowa deszczowni 300x300 <ul style="list-style-type: none"> • wymiary: 300x300 mm • strumień: deszcz • Ferro Easy Clean System - łatwe usuwanie kamienia wapiennego • przegub kulowy – regulacja kąta ustawienia głowicy talerzowej • przyłącze G1/2 • materiał: stal nierdzewna 	chrom	DSN08 NOWOŚĆ
		 Slim Black głowica talerzowa deszczowni 300x300 <ul style="list-style-type: none"> • wymiary: 300x300 mm • strumień: deszcz • Ferro Easy Clean System - łatwe usuwanie kamienia wapiennego • przegub kulowy – regulacja kąta ustawienia głowicy talerzowej • przyłącze G1/2 • materiał: stal nierdzewna 	czarny mat	DSN08BL NOWOŚĆ

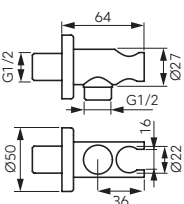

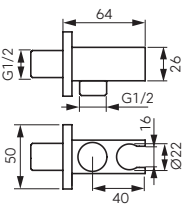



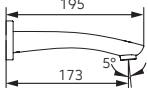

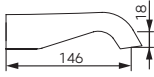

RAMIONA NATRYSKÓW PODTYNKOWYCH

		Opis	Kolor	Indeks
		Ramię natrysku do głowicy natryskowej <ul style="list-style-type: none"> • L=350 mm • przyłącze G1/2 • rozeta 	chrom	RN350 NOWOŚĆ
		Ramię natrysku Square do głowicy natryskowej <ul style="list-style-type: none"> • L=350 mm • przyłącze G1/2 • rozeta 	chrom	RN350K NOWOŚĆ
		Ramię natrysku do głowic natrysku <ul style="list-style-type: none"> • L = 120 mm • przyłącze G1/2 • rozeta 	chrom	RN12











		Opis	Kolor	Indeks
		Przyłącze kątowe do węża natryskowego • przyłącze G1/2	chrom	PKN11 NOWOŚĆ
		Przyłącze kątowe do węża natryskowego • przyłącze G1/2 • rozeta	chrom	PKN12 NOWOŚĆ
		Przyłącze kątowe do węża natryskowego • przyłącze G1/2 • rozeta	chrom	PKN13 NOWOŚĆ
		Przyłącze kątowe z uchwytem do węża natryskowego • uchwyt na rączkę natryskową • przyłącze G1/2 • rozeta	chrom	PKN14 NOWOŚĆ
		Przyłącze kątowe z uchwytem do węża natryskowego • uchwyt na rączkę natryskową • przyłącze G1/2 • rozeta	chrom	PKN15 NOWOŚĆ











WYLEWKI PODTYNKOWE

		Opis	Kolor	Indeks
 	<p>Wylewka wannowa podtynkowa</p> <ul style="list-style-type: none"> • przyłącze G1/2 • rozeta 	chrom	WWP02	
 	<p>Wylewka wannowa do baterii podtynkowych</p> <ul style="list-style-type: none"> • przyłącze G1/2 • montaż naścienny 	chrom	WWP01	

	Opis	Kolor	Indeks
	 Wąż natryskowy PVC • L=150 cm • dwie nakrętki stożkowe	silver shine	W41
	 Wąż natryskowy PVC • L=150 cm • dwie nakrętki stożkowe	silver	W40
	Wąż natryskowy PVC • L=150 cm • nakrętka stożkowa	silver flex	W53
	Wąż natryskowy PVC • L=150 cm • nakrętka stożkowa	silver duo flex	W54
	 Wąż natryskowy PVC • L=150 cm • dwie nakrętki stożkowe	biały	W42
	 Wąż natryskowy PVC • L=150 cm • dwie nakrętki stożkowe	czarny	W43

WĘŻE NATRYSKU

	Opis	Kolor	Indeks
	 Wąż natryskowy w oplocie metalowym <ul style="list-style-type: none"> • L=200 cm • wzmacniony • nakrętka stożkowa 	chrom	W72
	 Wąż natryskowy w oplocie metalowym <ul style="list-style-type: none"> • L=200 cm • nakrętka stożkowa 	chrom	W45
	Wąż natryskowy w oplocie metalowym <ul style="list-style-type: none"> • L=200 cm 	chrom	W44
	 Wąż natryskowy w oplocie metalowym <ul style="list-style-type: none"> • L=175 cm • nakrętka stożkowa 	chrom	W07
	 Wąż natryskowy w oplocie metalowym <ul style="list-style-type: none"> • L=150 cm • wzmacniony • nakrętka stożkowa 	chrom	W47
	 Wąż natryskowy w oplocie metalowym <ul style="list-style-type: none"> • L=150 cm - 200 cm • rozciągliwy • nakrętka stożkowa 	chrom	W05

	Opis	Kolor	Indeks
	 Wąż natryskowy w oplocie metalowym <ul style="list-style-type: none"> • L=150 cm • nakrętka stożkowa 	chrom	W12
	 Wąż natryskowy w oplocie metalowym <ul style="list-style-type: none"> • L=120 cm • nakrętka stożkowa 	chrom	W13
	Wąż natryskowy w oplocie metalowym <ul style="list-style-type: none"> • L=70 cm • do łączenia zestawów natryskowych z baterią 	chrom	W06
	Wąż natryskowy w oplocie metalowym <ul style="list-style-type: none"> • L=50 cm • do łączenia zestawów natryskowych z baterią 	chrom	W04
	 Wąż natryskowy w oplocie metalowym <ul style="list-style-type: none"> • L=150 cm • nakrętka stożkowa 	czarny	W33
	 Wąż natryskowy w oplocie metalowym <ul style="list-style-type: none"> • L=150 cm • nakrętka stożkowa 	stary brąz	W34

WĘŻE NATRYSKU



Opis	Kolor	Indeks
Wąż natryskowy w oplocie metalowym <ul style="list-style-type: none">• L=150 cm• nakrętka stożkowa	złoty	W35



BVI2LVLBL Bateria umywalkowa nablutowa stojąca
AGR34BL Dozownik na mydło

Aksesoria łazienkowe

Aksesoria są często nazywane łazienkową biżuterią, te drobne elementy doskonale uzupełniają całość wnętrza. Wykonane z wysokiej jakości mosiądzu i przezroczystego bądź matowego szkła oraz pokryte lśniąącą chromowaną powłoką wspaniale zdobią wnętrza i ułatwiają codzienną pielęgnację.

AKCESORIA

NOWOŚĆ



ANTICA
123

NOWOŚĆ



RETRO
125

NOWOŚĆ



GRETA
127

NOWOŚĆ



GRETA BLACK
129

NOWOŚĆ



SMILE
131

NOWOŚĆ











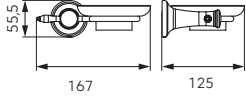

MEPHISTO
133

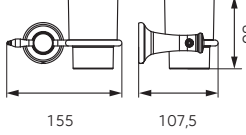

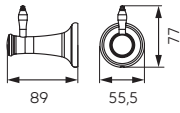

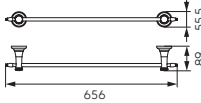

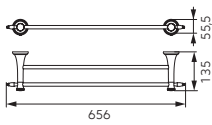

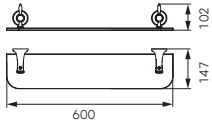

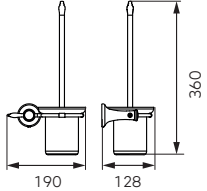

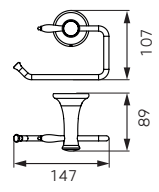

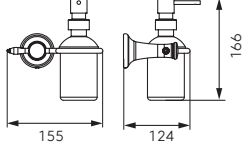

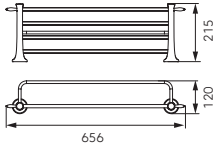

GRACE
136

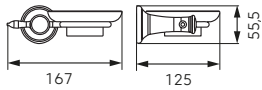

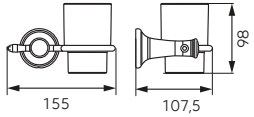

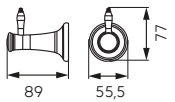

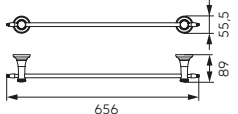

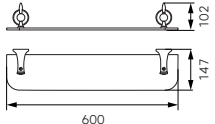
AUDREY
139



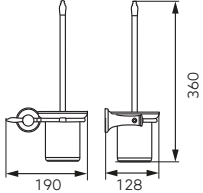

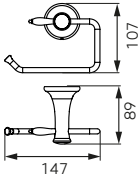

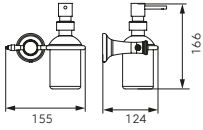

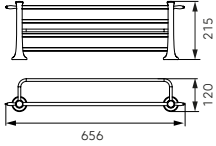

		Opis	Kolor	Indeks
		Mydelniczka szklana	stary brąz	AAI02BR NOWOŚĆ
		Szklanka pojedyncza	stary brąz	AAI03BR NOWOŚĆ
		Wieszak pojedynczy	stary brąz	AAI05BR NOWOŚĆ
		Wieszak na ręcznik pojedynczy • długość: 600 mm	stary brąz	AAI09BR NOWOŚĆ
		Wieszak na ręcznik podwójny • długość: 600 mm	stary brąz	AAI10BR NOWOŚĆ
		Półka szklana • wymiary: 600 x 147 mm	stary brąz	AAI13BR NOWOŚĆ

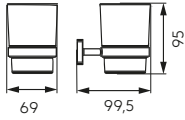

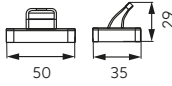

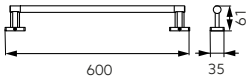
		Opis	Kolor	Indeks
 		Szczotka do WC	stary brąz	AAI14BR NOWOŚĆ
 		Uchwyt na papier toaletowy	stary brąz	AAI33BR NOWOŚĆ
 		Dozownik na mydło	stary brąz	AAI34BR NOWOŚĆ
 		Półka na ręczniki z wieszakiem na ręcznik	stary brąz	AAI35BR NOWOŚĆ

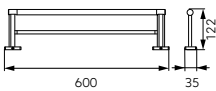

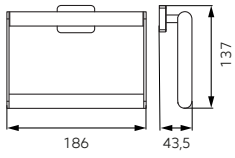

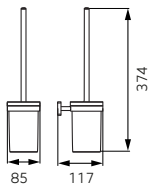

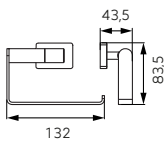

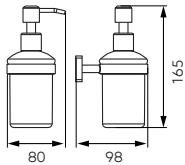

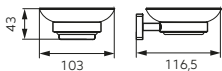
		Opis	Kolor	Indeks
 		Mydelniczka szklana	chrom	ARE02 NOWOŚĆ
 		Szklanka pojedyncza	chrom	ARE03 NOWOŚĆ
 		Wieszak pojedynczy	chrom	ARE05 NOWOŚĆ
 		Wieszak na ręcznik pojedynczy • długość: 600 mm	chrom	ARE09 NOWOŚĆ
		Wieszak na ręcznik podwójny • długość: 600 mm	chrom	ARE10 NOWOŚĆ
 		Półka szklana • wymiary: 600 x 147 mm	chrom	ARE13 NOWOŚĆ

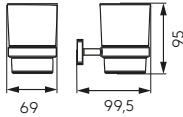
RETRO

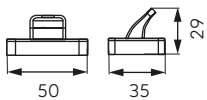

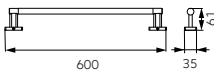

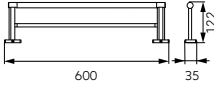
		Opis	Kolor	Indeks
 	<p>Szczotka do WC</p>	chrom	<p>ARE14</p> <p>NOWOŚĆ</p>	
 	<p>Uchwyt na papier toaletowy</p>	chrom	<p>ARE33</p> <p>NOWOŚĆ</p>	
 	<p>Dozownik na mydło</p>	chrom	<p>ARE34</p> <p>NOWOŚĆ</p>	
 	<p>Półka na ręczniki z wieszakiem na ręcznik</p>	chrom	<p>ARE35</p> <p>NOWOŚĆ</p>	

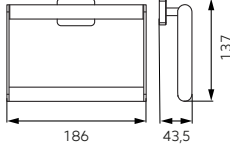



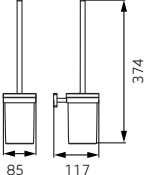

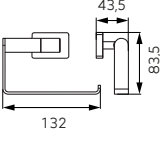

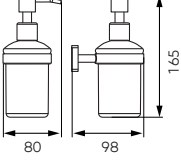

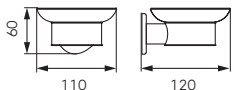
		Opis	Kolor	Indeks
		Mydelniczka szklana • elementy szklane	chrom	AGR02 NOWOŚĆ
		Szklanka pojedyncza • elementy szklane	chrom	AGR03 NOWOŚĆ
		Wieszak pojedynczy	chrom	AGR05 NOWOŚĆ
		Wieszak na ręcznik pojedynczy • długość: 600 mm	chrom	AGR09 NOWOŚĆ
		Wieszak na ręcznik podwójny • długość: 600 mm	chrom	AGR10 NOWOŚĆ
		Wieszak na ręcznik - kwadratowy	chrom	AGR11 NOWOŚĆ

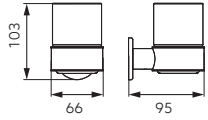
	Opis	Kolor	Indeks
 	Szczotka do WC • elementy szklane	chrom	AGR14 NOWOŚĆ
 	Uchwyt na papier toaletowy	chrom	AGR33 NOWOŚĆ
 	Dozownik na mydło • elementy szklane	chrom	AGR34 NOWOŚĆ

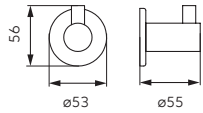

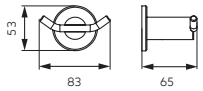

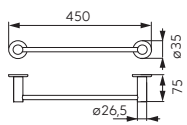

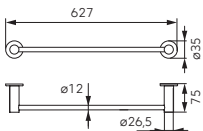

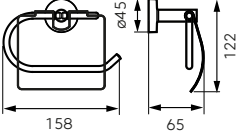

		Opis	Kolor	Indeks
		Mydelniczka szklana • elementy szklane	black	AGR02BL NOWOŚĆ
		Szklanka pojedyncza • elementy szklane	black	AGR03BL NOWOŚĆ
		Wieszak pojedynczy	black	AGR05BL NOWOŚĆ
		Wieszak na ręcznik pojedynczy • długość: 600 mm	black	AGR09BL NOWOŚĆ
		Wieszak na ręcznik podwójny • długość: 600 mm	black	AGR10BL NOWOŚĆ
		Wieszak na ręcznik - kwadratowy	black	AGR11BL NOWOŚĆ

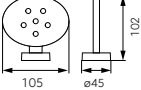

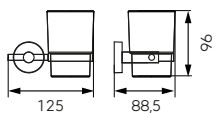

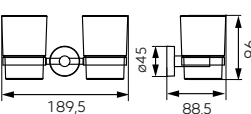

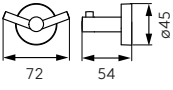

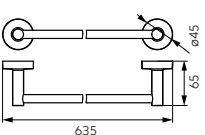

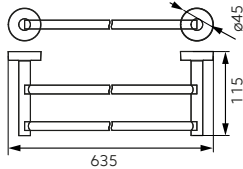
GRETA BLACK

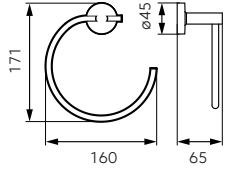
		Opis	Kolor	Indeks
		Szczotka do WC • elementy szklane	black	AGR14BL NOWOŚĆ
		Uchwyt na papier toaletowy	black	AGR33BL NOWOŚĆ
		Dozownik na mydło • elementy szklane	black	AGR34BL NOWOŚĆ

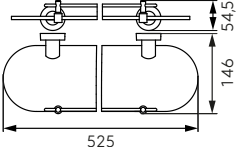
		Opis	Kolor	Indeks
		Mydelniczka szklana • elementy szklane	chrom	ASM02 NOWOŚĆ
		Szklanka pojedyncza • elementy szklane	chrom	ASM03 NOWOŚĆ
		Wieszak pojedynczy	chrom	ASM05 NOWOŚĆ
		Wieszak podwójny	chrom	ASM06 NOWOŚĆ
		Wieszak na ręcznik pojedynczy • długość: 450 mm	chrom	ASM07 NOWOŚĆ
		Wieszak na ręcznik pojedynczy • długość: 600 mm	chrom	ASM09 NOWOŚĆ

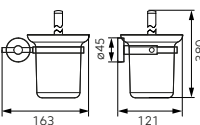
	Opis	Kolor	Indeks
	Wieszak na ręcznik podwójny • długość: 600 mm	chrom	ASM10 NOWOŚĆ
	Półka szklana • wymiary: 500 x 140 mm • elementy szklane	chrom	ASM13 NOWOŚĆ
	Szczotka do WC	chrom	ASM14 NOWOŚĆ
	Uchwyt na papier toaletowy	chrom	ASM33 NOWOŚĆ
	Dozownik na mydło	chrom	ASM34 NOWOŚĆ
	Półka na ręczniki z wieszakiem na ręcznik	chrom	ASM35 NOWOŚĆ

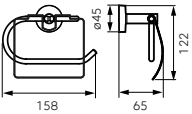
		Opis	Kolor	Indeks
		Mydelniczka szklana	chrom	6836.0 NOWOŚĆ
		Mydelniczka metalowa	chrom	6848.0 NOWOŚĆ
		Szklanka pojedyncza	chrom	6806.0 NOWOŚĆ
		Szklanka podwójna	chrom	6857.0 NOWOŚĆ
		Wieszak podwójny	chrom	6856.0 NOWOŚĆ
		Wieszak na ręcznik pojedynczy • długość: 600 mm	chrom	6828.0 NOWOŚĆ

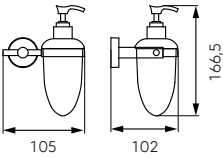
		Opis	Kolor	Indeks
		Wieszak na ręcznik podwójny • długość: 600 mm	chrom	6825.0 NOWOŚĆ
		Wieszak na ręcznik - okrągły	chrom	6803.0 NOWOŚĆ
		Półka szklana • wymiary: 525 x 146 mm	chrom	6853.0 NOWOŚĆ
		Szczotka do WC	chrom	6833.0 NOWOŚĆ
		Uchwyt na papier toaletowy	chrom	6838.0 NOWOŚĆ
		Dozownik na mydło	chrom	6855.0 NOWOŚĆ

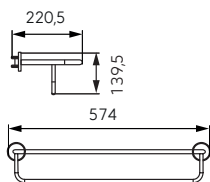

Opis

Kolor







Indeks



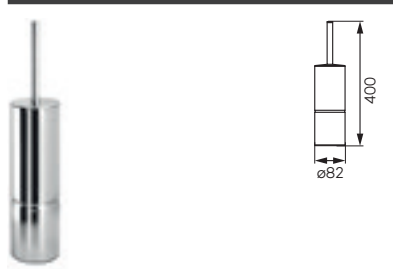





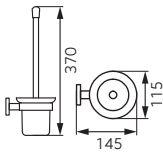

Półka na ręczniki z wieszakiem na
ręcznik

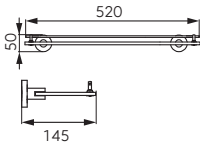

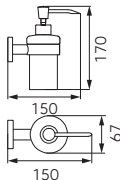

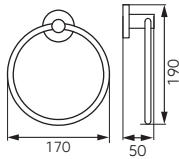

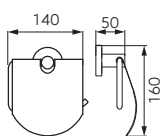

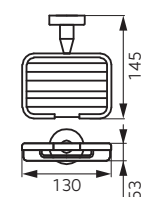

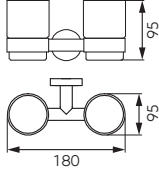
chrom

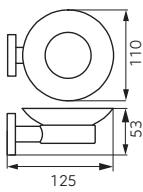

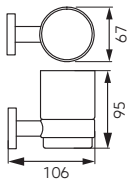

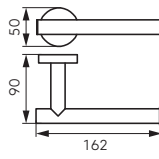

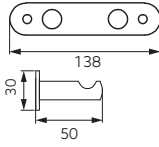
6845.0

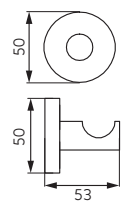
NOWOŚĆ

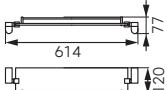

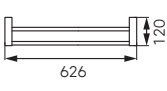
	Opis	Kolor	Indeks
	Szczotka do WC	chrom	AC17
	Wieszak na ręcznik podwójny • długość: 600 mm	chrom	AC10
	Wieszak na ręcznik podwójny • długość: 450 mm	chrom	AC08
	Wieszak na ręcznik podwójny	chrom	AC16
	Wieszak na ręcznik pojedynczy • długość: 600 mm	chrom	AC09
	Wieszak na ręcznik pojedynczy • długość: 450 mm	chrom	AC07

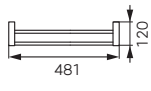
		Opis	Kolor	Indeks
		Szczotka do WC • elementy szklane	chrom	AC14
		Półka szklana • długość: 500 mm • elementy szklane	chrom	AC13
		Dozownik na mydło • elementy szklane	chrom	AC34
		Wieszak na ręcznik okrągły	chrom	AC11
		Uchwyt na papier toaletowy	chrom	AC15
		Mydelniczka metalowa	chrom	AC01

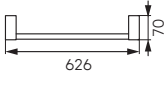
		Opis	Kolor	Indeks
		Szklanka podwójna • elementy szklane	chrom	AC04
		Mydelniczka • elementy szklane	chrom	AC02
		Szklanka pojedyncza • elementy szklane	chrom	AC03
		Wieszak na papier toaletowy	chrom	AC33
		Wieszak podwójny	chrom	AC06
		Wieszak pojedynczy	chrom	AC05

		Opis	Kolor	Indeks
		Półka szklana • długość: 460 mm • elementy szklane	chrom	AD13
		Wieszak na ręcznik podwójny • długość: 600 mm	chrom	AD10
		Szczotka do WC	chrom	AD17
		Wieszak na ręcznik podwójny • długość: 450 mm	chrom	AD08
		Szczotka do WC • elementy szklane	chrom	AD14
		Wieszak na ręcznik pojedynczy • długość: 600 mm	chrom	AD09

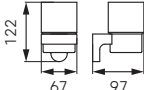
		Opis	Kolor	Indeks
		Dozownik na mydło w płynie • elementy szklane	chrom	AD34
		Wieszak na ręcznik pojedynczy • długość: 450 mm	chrom	AD07
		Wieszak na ręcznik	chrom	AD11
		Mydelniczka szklana • elementy szklane	chrom	AD02
		Uchwyt na papier toaletowy	chrom	AD15
		Szklanka podwójna • elementy szklane	chrom	AD04

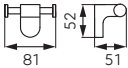
		Opis	Kolor	Indeks
		Szklanka pojedyncza • elementy szklane	chrom	AD03
		Wieszak podwójny	chrom	AD06

Akcesoria i części zamienne

Współczesny klient jest wymagający, przywiązuje dużą wagę nie tylko do samego wyglądu baterii, czy zestawów natryskowych. Ważne stają się również rozmaite detale, które są istotną częścią wyposażenia łazienek. Akcesoria takie jak syfony, korki spustowe czy wylewki powinny być zatem nie tylko funkcjonalne, solidnie wykonane, ale i estetycznie wykończone. Umieszczone często w widocznym miejscu zapewniają komfort użytkownikowi oraz podkreślają piękno całej aranżacji w jej najmniejszym detalu.

AKCESORIA



ODPŁYWY
143



KRATKI ODPŁYWOWE
147



SYFONY
148



SYFONY PRALKOWE
150



ZAWORY SPUSTOWE
151



ZAWORY KĄTOWE
155

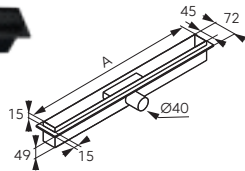

Opis

Kolor

Indeks

Super Slim Pro

- odpływ liniowy
- przepustowość do 80 l/min
- podłączenie Ø40 mm
- kołnierz hydroizolacyjny
- zintegrowany stalowy syfon z otworem rewizyjnym
- korek rewizyjny – łatwy dostęp do syfonu
- wysokość zabudowy: 49 mm
- szerokość odpływu: 45 mm

A [mm]

600	czarny	OLSP1-60-BL
700	czarny	OLSP1-70-BL
800	czarny	OLSP1-80-BL

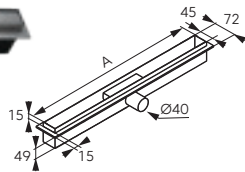
**Super Slim Pro**

- odpływ liniowy
- przepustowość do 48 l/min
- podłączenie Ø40 mm
- kołnierz hydroizolacyjny
- zintegrowany stalowy syfon z otworem rewizyjnym
- korek rewizyjny – łatwy dostęp do syfonu
- wysokość zabudowy: 49 mm
- szerokość odpływu: 45 mm

A [mm]

600	stal nierdzewna	OLSP1-60
700	stal nierdzewna	OLSP1-70
800	stal nierdzewna	OLSP1-80

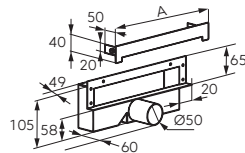
**Wall Slim**

- odpływ ścienny 30 cm
- przepustowość do 45 l/min
- podłączenie Ø50 mm
- niska głębokość zabudowy: 58 mm
- zintegrowany stalowy syfon z otworem rewizyjnym
- korek rewizyjny
- łatwy dostęp do syfonu
- kołnierz hydroizolacyjny

A [mm]

300	czarny	OLWS1-BL
-----	--------	-----------------

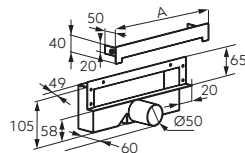
**Wall Slim**

- odpływ ścienny 30 cm
- przepustowość do 45 l/min
- podłączenie Ø50 mm
- niska głębokość zabudowy: 58 mm
- zintegrowany stalowy syfon z otworem rewizyjnym
- korek rewizyjny
- łatwy dostęp do syfonu
- kołnierz hydroizolacyjny
- maskownica polerowana

A [mm]

300	stal nierdzewna	OLWS1
-----	-----------------	--------------

ODPŁYWY LINIOWE

		Opis	Kolor	Indeks
 	Perfect Drain <ul style="list-style-type: none"> • odpływ liniowy wąski • przepustowość: 25 l/min • podłączenie: Ø40 mm • kołnierz hydroizolacyjny • wbudowany syfon • wysokość zabudowy: 49 mm • szerokość odpływu: 20 mm 			
	A [mm]	B [mm]		
	685	650	stal nierdzewna	OLS1-65
	785	750	stal nierdzewna	OLS1-75
885	850	stal nierdzewna	OLS1-85	
 	Odpływ liniowy pod płytkę <ul style="list-style-type: none"> • przepustowość: 54 l/min • regulowane nóżki • kołnierz hydroizolacyjny • ręcznie szlifowany • dylatacje 			
	A [mm]	B [mm]		
	730	700	czarny	OLP1-70-BL
	800	800	czarny	OLP1-80-BL
 	Odpływ liniowy pod płytkę <ul style="list-style-type: none"> • przepustowość: 54 l/min • regulowane nóżki • kołnierz hydroizolacyjny • ręcznie szlifowany • dylatacje 			
	A [mm]	B [mm]		
	730	700	stal nierdzewna	OLP1-70
	830	800	stal nierdzewna	OLP1-80
 	Odpływ liniowy <ul style="list-style-type: none"> • przepustowość: 54 l/min • regulowane nóżki • kołnierz hydroizolacyjny • ręcznie szlifowany • dylatacje 			
	A [mm]	B [mm]		
	730	700	czarny	OL70-BL
	830	800	czarny	OL80-BL

		Opis	Kolor	Indeks
	Opływy liniowy			
	<ul style="list-style-type: none"> • przepustowość: 54 l/min • regulowane nóżki • kołnierz hydroizolacyjny • ręcznie szlifowany • dylatacje 			
A [mm]	B [mm]			
730	700	stal nierdzewna	OL70	
830	800	stal nierdzewna	OL80	
	Ora			
	<ul style="list-style-type: none"> • odpływ liniowy • przepustowość: 54 l/min • regulowane nóżki • kołnierz hydroizolacyjny • ręcznie szlifowany • dylatacje 			
A [mm]	B [mm]			
730	700	czarny	OL1-70-BL	
830	800	czarny	OL1-80-BL	
	Ora			
	<ul style="list-style-type: none"> • odpływ liniowy • przepustowość: 54 l/min • regulowane nóżki • kołnierz hydroizolacyjny • ręcznie szlifowany • dylatacje 			
A [mm]	B [mm]			
730	700	stal nierdzewna	OL1-70	
830	800	stal nierdzewna	OL1-80	
	Basic			
	<ul style="list-style-type: none"> • odpływ liniowy 30 cm • przepustowość: 32 l/min • podłączenie Ø40 / Ø50 mm • szerokość odpływu 80 mm • regulowane nóżki 80-120 mm • kołnierz hydroizolacyjny • syfon w zestawie 			
A [mm]	B [mm]			
330	300	stal nierdzewna	OL2-30	

ODPŁYWY LINIOWE



Opis

Easy New

- odpływ liniowy
- przepustowość do 33 l/min
- podłączenie Ø50 mm
- syfon z korkiem rewizyjnym w zestawie
- kołnierz hydroizolacyjny

Kolor

Indeks

A [mm]

600

stal nierdzewna

OLE1-60

700

stal nierdzewna









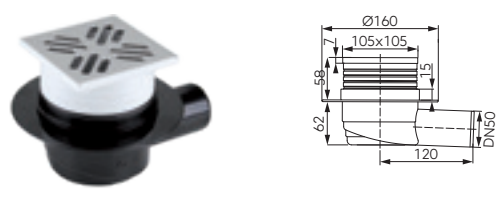
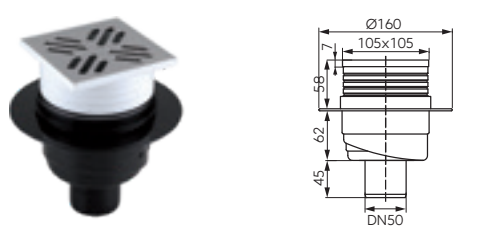

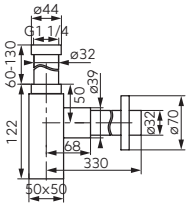
OLE1-70

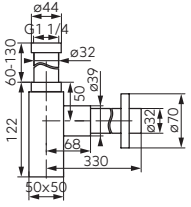

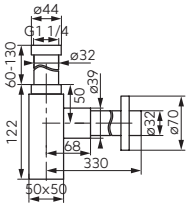

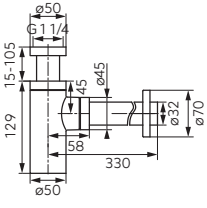

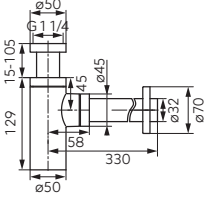

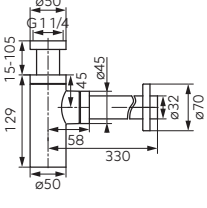

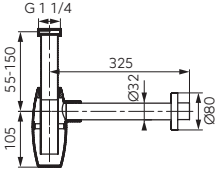
800

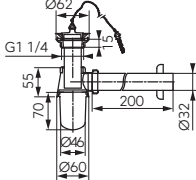
stal nierdzewna

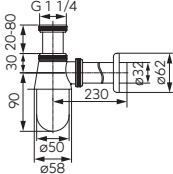
OLE1-80

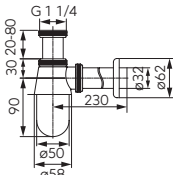
	Opis	Kolor	Indeks
	<p>Kratka odpływowa</p> <ul style="list-style-type: none"> • odpływ boczny DN50 • kratka stalowa 		<p>450.0</p>
	<p>Kratka odpływowa</p> <ul style="list-style-type: none"> • odpływ dolny DN50 • kratka stalowa 		<p>451.0</p>

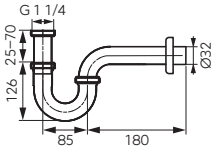
		Opis	Kolor	Indeks
		Quadro syfon butelkowy • G1 1/4 x 32 mm • regulowana rura odpływu do 300 mm z rozetą	nikiel szczotkowany	S280NC
		Quadro syfon butelkowy • G1 1/4 x 32 mm • regulowana rura odpływu do 300 mm z rozetą	chrom	S280
		Quadro syfon butelkowy • G1 1/4 x 32 mm • regulowana rura odpływu do 300 mm z rozetą	czarny	S280-BL
		Syfon butelkowy • G1 1/4 x 32 mm • regulowana rura odpływu do 330 mm z rozetą	nikiel szczotkowany	S282NC
		Syfon butelkowy • G1 1/4 x 32 mm • regulowana rura odpływu do 330 mm z rozetą	chrom	S282
		Syfon butelkowy • G1 1/4 x 32 mm • regulowana rura odpływu do 330 mm z rozetą	czarny	S282-BL

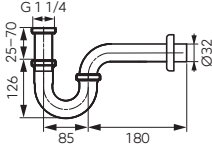
		Opis	Kolor	Indeks
		Syfon owalny • G1 1/4 x 32 mm • regulowana rura odpływu do 320 mm z rozetą	chrom	S286
		Syfon umywalkowy mosiężny • z sitkiem spustu i korkiem	chrom	S29
		Syfon butelkowy uniwersalny mosiężny	chrom	S30
		Syfon butelkowy uniwersalny mosiężny	czarny	S30-BL
		Syfon rurowy • G1 1/4 x 32 mm • regulowana rura odpływu do 180 mm z rozetą	nikiel szczotkowany	S281NC
		Syfon rurowy • G1 1/4 x 32 mm • regulowana rura odpływu do 180 mm z rozetą	chrom	S281



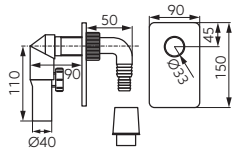



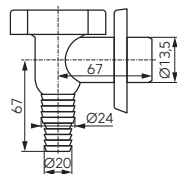

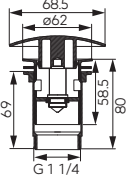

SYFONY

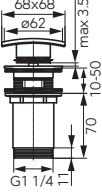

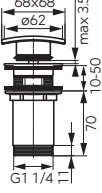

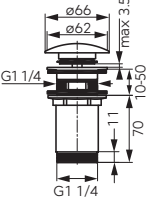

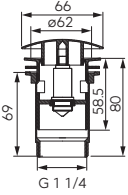

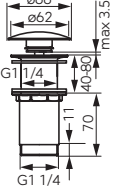

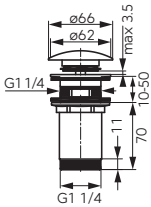

Opis	Kolor	Indeks
<p>Syfon pralkowy podtynkowy DN40</p> <ul style="list-style-type: none"> do pralki lub zmywarki 	chrom	460.0

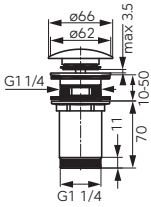

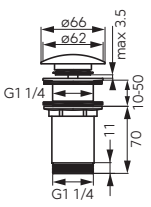

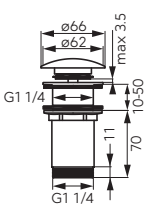

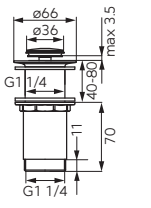

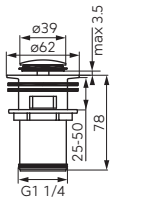

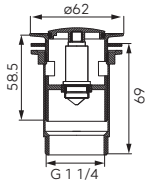

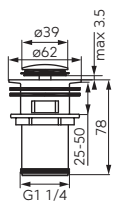
<p>Syfon pralkowy DN32</p> <ul style="list-style-type: none"> do pralki lub zmywarki 	chrom	465.0
--	-------	--------------

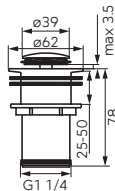

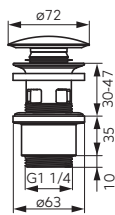

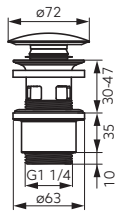

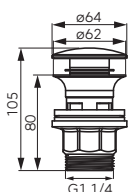

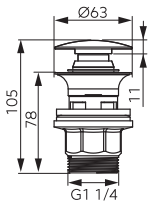

		Opis	Kolor	Indeks
		Quadro zawór spustowy G5/4		* Produkt dostępny do wyczerpania zapasów.
		<ul style="list-style-type: none"> do umywalek z przelewem wykonany z mosiądzu 		
Opakowanie				
		pudełko	nikiel szczotkowany	S284NC
		blister	nikiel szczotkowany	S284NC-B
		Quadro zawór spustowy G5/4		
		<ul style="list-style-type: none"> do umywalek z przelewem wykonany z mosiądzu 		
Opakowanie				
		pudełko	chrom	S284
		blister	chrom	S284-B
		Quadro zawór spustowy G5/4	czarny	S284-BL-B
		<ul style="list-style-type: none"> do umywalek z przelewem wykonany z mosiądzu pakowanie: blister 		
		Rotondo zawór spustowy G5/4	stary brąz	S285BR
		<ul style="list-style-type: none"> do umywalek z przelewem wykonany z mosiądzu pakowanie: pudełko 		
Opakowanie				
		pudełko	chrom	S285BR
		blister	chrom	S285BR-B
		Rotondo zawór spustowy G5/4		
		<ul style="list-style-type: none"> do umywalek z przelewem wykonany z mosiądzu 		
Opakowanie				
		pudełko	nikiel szczotkowany	S285NC
		blister	nikiel szczotkowany	S285NC-B
		Zawór spustowy wysoki G5/4		
		<ul style="list-style-type: none"> do umywalek nablátowych bez przelewu wykonany z mosiądzu 		
Opakowanie				
		pudełko	chrom	S285-WBP
		blister	chrom	S285-WBP-B

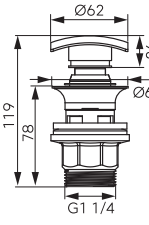
ZAWORY SPUSTOWE

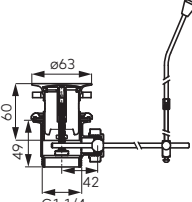
		Opis	Kolor	Indeks
		Rotondo zawór spustowy G5/4 <ul style="list-style-type: none"> do umywalek z przelewem wykonany z mosiądzu 		
Opakowanie				
		pudełko	chrom	S285
		blister	chrom	S285-B
		Rotondo zawór spustowy G5/4 <ul style="list-style-type: none"> do umywalek z przelewem wykonany z mosiądzu pakowanie: blister 	czarny	S285-BL-B
		Rotondo - zawór spustowy G5/4 <ul style="list-style-type: none"> do umywalek bez przelewu wykonany z mosiądzu 		
Opakowanie				
		pudełko	chrom	S285B
		blister	chrom	S285B-B
		Rotondo - zawór spustowy G5/4 <ul style="list-style-type: none"> do umywalek bez przelewu wykonany z mosiądzu pakowanie: blister 	czarny	S285B-BL-B
		Zawór spustowy wysoki G5/4 <ul style="list-style-type: none"> do umywalek nabołatowych bez przelewu wykonany z mosiądzu 		
Opakowanie				
		pudełko	chrom	S283-WBP
		blister	chrom	S283-WBP-B
		Zawór spustowy G5/4 <ul style="list-style-type: none"> do umywalek z przelewem wykonany z mosiądzu 		
Opakowanie				
		pudełko	chrom	S283
		blister	chrom	S283-B

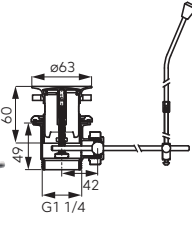
		Opis	Kolor	Indeks
		<p>Zawór spustowy G5/4</p> <ul style="list-style-type: none"> • do umywalek z przelewem • wykonany z mosiądzu 		
		<p>Opakowanie</p>		
		<p>pudełko</p>	<p>nikiel szczotkowany</p>	<p>S283NC</p>
		<p>blister</p>	<p>nikiel szczotkowany</p>	<p>S283NC-B</p>
		<p>Zawór spustowy G5/4</p> <ul style="list-style-type: none"> • do umywalek z przelewem • wykonany z mosiądzu • pakowanie: blister 	<p>czarny</p>	<p>S283-BL-B</p>
		<p>Zawór spustowy zamykany G5/4</p> <ul style="list-style-type: none"> • uniwersalny bez przelewu • wykonany z mosiądzu 		
		<p>Opakowanie</p>		
		<p>pudełko</p>	<p>chrom</p>	<p>S283B</p>
		<p>blister</p>	<p>chrom</p>	<p>S283B-B</p>
		<p>Zawór spustowy G5/4</p> <ul style="list-style-type: none"> • korek ceramiczny czarny • do umywalek z przelewem • wykonany z trwałego polipropylenu 		
		<p>Opakowanie</p>		
		<p>pudełko</p>	<p>czarny</p>	<p>S288PPCB</p>
		<p>blister</p>	<p>czarny</p>	<p>S288PPCB-B</p>
		<p>Zawór spustowy G5/4</p> <ul style="list-style-type: none"> • korek ceramiczny biały • do umywalek z przelewem • wykonany z trwałego polipropylenu 		
		<p>Opakowanie</p>		
		<p>pudełko</p>	<p>biały</p>	<p>S288PPC</p>
		<p>blister</p>	<p>biały</p>	<p>S288PPC-B</p>
		<p>Zawór spustowy G5/4</p> <ul style="list-style-type: none"> • do umywalek z przelewem • wykonany z trwałego polipropylenu • pakowanie: blister 	<p>chrom</p>	<p>S287PP-B</p>
		<p>Opakowanie</p>		

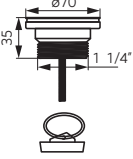
ZAWORY SPUSTOWE

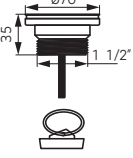
	Opis	Kolor	Indeks
 	<p>Zawór spustowy G5/4</p> <ul style="list-style-type: none"> • korek mosiężny czarny • do umywalek z przelewem • wykonany z trwałego polipropylenu • pakowanie: blister 	czarny	<p>S289BL-B</p> <p>NOWOŚĆ</p> <p>Produkt dostępny w I kwartale 2022</p>
 	<p>Zawór spustowy G5/4</p> <ul style="list-style-type: none"> • korek mosiężny czarny • do umywalek z przelewem • wykonany z trwałego polipropylenu • pakowanie: blister 	czarny	<p>S290BL-B</p> <p>NOWOŚĆ</p> <p>Produkt dostępny w I kwartale 2022</p>
 	<p>Korek do umywalki sterowany G5/4</p> <ul style="list-style-type: none"> • wykonany z mosiądzu 	chrom	K39
 	<p>Korek do umywalki sterowany G5/4</p> <ul style="list-style-type: none"> • wykonany z tworzywa z mosiężnym ciągnem 	chrom	K39TW
 	<p>Spust do umywalki G5/4</p> <ul style="list-style-type: none"> • sitko stalowe • korek w zestawie 	chrom	439.P
 	<p>Spust do zlewozmywaka G6/4</p> <ul style="list-style-type: none"> • sitko stalowe • korek w zestawie 	chrom	449.P

Opis

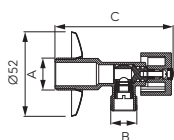
**Zawór kulowy z rozetą i metalowym pokrętle**

- ciśnienie nominalne: 1,0 MPa (10 bar)
- maksymalna temperatura pracy: 100 °C

A	B	C [mm]	rozmiary przyłączy	Indeks
G1/2	G3/8	75,2	1/2"x3/8"	Z1238K
G1/2	G1/2	75,2	1/2"x1/2"	Z1212K
G1/2	G3/4	75,2	1/2"x3/4"	Z1234K

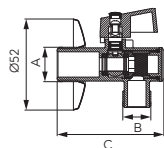
**Zawór kulowy z filtrem z rozetą i metalowym pokrętle**

- ciśnienie nominalne: 1,0 MPa (10 bar)
- maksymalna temperatura pracy: 100 °C

A	B	C [mm]	rozmiary przyłączy	Indeks
G1/2	G3/8	63	1/2"x3/8"	Z1238KF
G1/2	G1/2	63	1/2"x1/2"	Z1212KF
G1/2	G3/4	63	1/2"x3/4"	Z1234KF

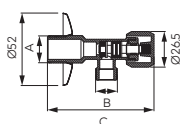
**Zawór grzybkowy z rozetą i metalowym pokrętle**

- ciśnienie nominalne: 1,0 MPa (10 bar)
- maksymalna temperatura pracy: 100 °C

A	B	C [mm]	rozmiary przyłączy	Indeks
G1/2	G3/8	78,5	1/2"x3/8"	Z1238G
G1/2	G1/2	78,5	1/2"x1/2"	Z1212G
G1/2	G3/4	78,5	1/2"x3/4"	Z1234G

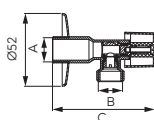
**Zawór kulowy z rozetą**

- ciśnienie nominalne: 1,0 MPa (10 bar)
- maksymalna temperatura pracy: 100 °C

A	B	C [mm]	rozmiary przyłączy	Indeks
G1/2	G3/8	79	1/2"x3/8" ze złączką do rury miedzianej Ø10 mm	EZ1238MK
G1/2	G3/8	79	1/2"x3/8"	EZ1238K
G1/2	G1/2	79	1/2"x1/2"	EZ1212K
G1/2	G3/4	79	1/2"x3/4"	EZ1234K

Opis

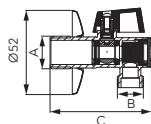

Zawór kulowy z filtrem z rozetą i aluminiowym uchwytem

- ciśnienie nominalne: 1,0 MPa (10 bar)
- maksymalna temperatura pracy: 100 °C

A	B	C [mm]	rozmiary przyłączy	Indeks
G1/2	G3/8	61	1/2"x3/8"	EZ1238KF
G1/2	G1/2	61	1/2"x1/2"	EZ1212KF
G1/2	G3/4	61	1/2"x3/4"	EZ1234KF

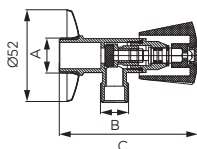

Zawór grzybkowy

- ciśnienie nominalne: 1,0 MPa (10 bar)
- maksymalna temperatura pracy: 100 °C

A	B	C [mm]	rozmiary przyłączy	Indeks
G1/2	G3/8	81,5	1/2"x3/8" ze złączką do rury miedzianej Ø10 mm	Z240
G1/2	G3/8	81,5	1/2"x3/8"	Z241
G1/2	G1/2	81,5	1/2"x1/2"	Z220
G1/2	G3/4	81,5	1/2"x3/4"	Z230

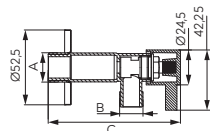

Zawór kątowy z głowicą ceramiczną

- ciśnienie nominalne: 1,0 MPa (10 bar)
- maksymalna temperatura pracy: 100 °C

A	B	C [mm]	rozmiary przyłączy	Indeks
G1/2	G3/8	98	1/2"x3/8"	Z1238C
G1/2	G1/2	98	1/2"x1/2"	Z1212C
G1/2	G3/4	98	1/2"x3/4"	Z1234C

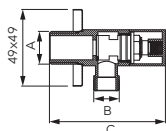

Zawór kątowy z głowicą ceramiczną i rozetą

- ciśnienie nominalne: 1,0 MPa (10 bar)
- maksymalna temperatura pracy: 90 °C

A	B	C [mm]	rozmiary przyłączy	Indeks
G1/2	G3/8	74,5	1/2"x3/8"	Z293
G1/2	G1/2	74,5	1/2"x1/2"	Z294

Opis

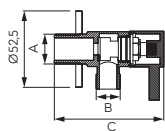
**Zawór kątowy z głowicą ceramiczną i rozetą**

- ciśnienie nominalne: 1,0 MPa (10 bar)
- maksymalna temperatura pracy: 90 °C

A	B	C [mm]	rozmiary przyłączy	Indeks
G1/2	G3/8	75,3	1/2"x3/8"	Z295
G1/2	G1/2	75,3	1/2"x1/2"	Z296

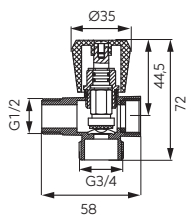
**Zawór grzybkowy 3-drogowy**

- do podłączenia pralki lub zmywarki przy istniejącym zaworze kątowym
- przyłącze 1/2 GW pod uszczelnienie płaskie
- ciśnienie nominalne: 1,0 MPa (10 bar)
- maksymalna temperatura pracy: 100°C

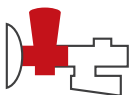

			rozmiary przyłączy	Indeks
G1/2	G3/4		1/2"x3/4"	CF3019A

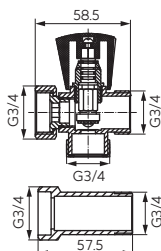
**Zawór podłączeniowy do pralki**

- z przedłużką 3/4
- ciśnienie nominalne: 1,0 MPa (10 bar)
- maksymalna temperatura pracy: 100°C

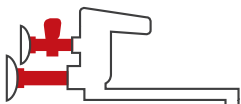
Z250



BZA4R
DRGM3/48/79SA

Zumba bateria zlewozmywakowa z elastyczną wylewką
Zlewozmywak dwukomorowy 79x48 cm



Baterie kuchenne stojące

Modny, nowoczesny design baterii w połączeniu z funkcjonalnymi udogodnieniami zapewniającymi komfort użytkowania podczas codziennych prac, bogata oferta wzorów i stylów pozwala dokonać wyboru modelu odpowiedniego do każdej kuchni. W ofercie Ferro znajdują się również baterie w stylu retro przeznaczone do klasycznie urządzonej wnętrz.

CHROM



F-MASTER
164



LIBRETTO
164



LUGIO
164



MAESTRO
165



RAPSODY
165



ESPACIO
167



TIGA VERDELINE
167



ALGEO SQUARE
167



DIJON
167



FIESTA
167



SAVIO
169



ISSO
169

NOWOŚĆ



BASIC
170



BRAVO
170



BATERIE TERMOSTATYCZNE
170



ZUMBA II
174



ZUMBA
175



**WYLEWKI DO BATERII
KUCHENNYCH**
178

CZARNY-CHROM

CZARNY

BIAŁY-CHROM



LUGIO BLACK
164



RATIO BLACK
165



ADORE BLACK/CHROME
166



ZICCO BLACK
166



ADORE WHITE/CHROME
166



RATIO
165



SONATA
165



TOLEDO
165



ZICCO
166



PADWA
166



ALGEO
168



VASTO
168



STILLO
169



SMILE
169



FERRO ONE
169



RETRO
170



RETRO NEW
170



STANDARD
171



METALIA 55
171



ZUMBA SLIM 2F
172

STEEL

GRANIT GRAFIT

GRANIT PIASEK

STARY BRĄZ



CAMIRA INOX
164

NOWOŚĆ



CAMIRO INOX
164

NOWOŚĆ



FREYA
171



FREYA
171



ANTICA
171

NOWOŚĆ

Zestawienie funkcji

Baterie kuchenne Ferro wyposażone zostały w praktyczne rozwiązania, które zapewniają dużo przestrzeni do swobodnego użytkowania baterii, gwarantują komfortowe zmywanie, a nawet napełnianie wodą naczyń znajdujących się poza zlewozmywakiem. Wybierając baterie kuchenne Ferro wybierasz duży komfort podczas wykonywania codziennych prac kuchennych.







ARMATURA KUCHENNA



Numer strony	Nazwa serii	Cold Start	Obrotowa wylewka	Wyciągana wylewka	Elastyczna wylewka	Składana wylewka	Natrysk/strumień	Dwie wylewki	Wyciągana rączka
164	Camira		●						
164	Camiro		●						
164	F-Master		●	●			●	●	
164	Libretto		●	●			●		
164	Lugio		●						
165	Maestro	●	●	●					
165	Rapsody	●	●						
165	Ratio		●						
165	Sonata	●	●	●					
165	Toledo		●			●			
166	Adore		●						
166	Zicco		●						
166	Padwa		●				●		●
167	Espacio		●						
167	Tiga Verdeline		●						
167	Algeo Square		●						
167	Dijon		●						
167	Fiesta		●						
168	Algeo		●				●		●
168	Vasto		●				●		●
169	Stillo		●						
169	Smile		●						
169	Ferro One		●						
169	Savio		●						
169	Isso		●						
170	Basic		●						
170	Bravo		●						
170	Baterie termostatyczne		●						
170	Retro		●						
170	Retro New		●						
171	Antica		●						
171	Standard		●						
171	Metalia 55		●						
171	Freya		●				●		●
172	Zumba Slim 2 F		●		●		●		
174	Zumba II		●		●		●		
175	Zumba		●		●				











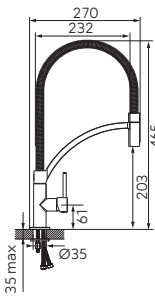



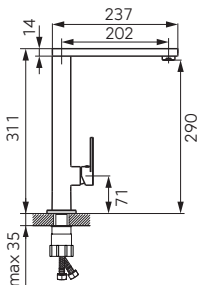

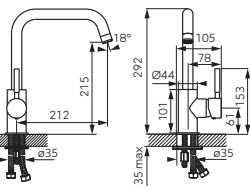
Zestawienie kolorystyczne

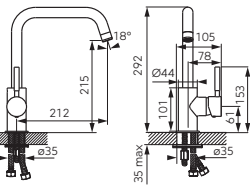

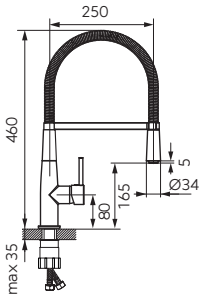

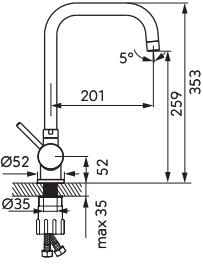

Elegancki wygląd baterii podkreśla zarówno atrakcyjny wzorniczo kształt jak i efektywnie prezentujące się powierzchnie. Kolorystyka produktu może ożywiać lub rozjaśniać kuchenną aranżację, bądź też idealnie wkomponować się w wystrój wnętrza.

ARMATURA KUCHENNA								
Numer strony	Nazwa serii	chrom	stal	czarny-chrom	czarny	biały-chrom	granit	stary brąz
164	Camira		●					
164	Camiro		●					
164	F-Master	●						
164	Libretto	●						
164	Lugio	●			●			
165	Maestro	●						
165	Rapsody	●						
165	Ratio	●			●			
165	Sonata	●						
165	Toledo	●						
166	Adore			●		●		
166	Zicco	●			●			
166	Padwa	●						
167	Espacio	●						
167	Tiga Verdeline	●						
167	Algeo Square	●		●				
167	Dijon							
167	Fiesta	●						
168	Algeo	●			●			
168	Vasto	●						
169	Stillo	●						
169	Smile	●						
169	Ferro One	●						
169	Savio	●						
169	Isso	●						
170	Basic	●						
170	Bravo	●						
170	Baterie termostatyczne	●						
170	Retro	●						
170	Retro New	●						
171	Antica							●
171	Standard	●						
171	Metalia 55	●						
171	Freya						●	
172	Zumba Slim 2 F	●						
174	Zumba II	●						
175	Zumba	●						

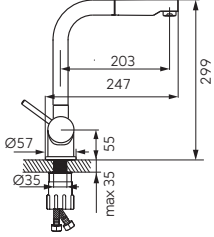
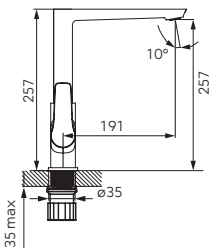
BATERIE KUCHENNE STOJĄCE



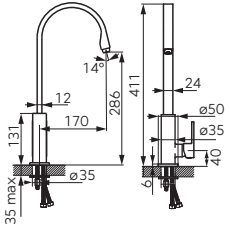

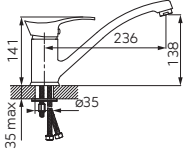



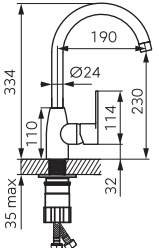

		Opis	Kolor	Indeks
		Camira Inox bateria zlewozmywakowa stojąca <ul style="list-style-type: none"> regulator ceramiczny montaż jednootworowy regulator strumienia M22x1 obrotowa wylewka przyłącza elastyczne G3/8 - M10x1 	stal szlachetna	BCR4 NOWOŚĆ Produkt dostępny w I kwartale 2022
		Camiro Inox bateria zlewozmywakowa stojąca <ul style="list-style-type: none"> regulator ceramiczny montaż jednootworowy regulator strumienia M22x1 obrotowa wylewka przyłącza elastyczne G3/8 - M10x1 	stal szlachetna	BCQ4 NOWOŚĆ Produkt dostępny w I kwartale 2022
	 	F-Master bateria zlewozmywakowa wielofunkcyjna <ul style="list-style-type: none"> regulator ceramiczny montaż jednootworowy dwie, sterowane niezależne, wylewki: obrotowa z aeratorem oraz obrotowa, elastyczna, z wyciąganym natryskiem ze strumieniem rozproszonym regulator strumienia M24x1 przyłącza elastyczne G3/8 - M10x1 	chrom	BFE41
	 	Libretto bateria zlewozmywakowa stojąca z wyciąganą elastyczną wylewką <ul style="list-style-type: none"> regulator ceramiczny montaż jednootworowy przełącznik strumienia – strumień napowietrzony/natrysk elastyczna wylewka w kolorze czarnym wyciągana wylewka obrotowa wylewka przyłącza elastyczne G3/8 – M8x1 	chrom	BLE4B
		Lugio bateria zlewozmywakowa stojąca <ul style="list-style-type: none"> regulator ceramiczny montaż jednootworowy regulator strumienia M22x1 obrotowa wylewka przyłącza elastyczne G3/8 - M10x1 	chrom	BLG4
		Lugio Black bateria zlewozmywakowa stojąca <ul style="list-style-type: none"> regulator ceramiczny montaż jednootworowy regulator strumienia M22x1 obrotowa wylewka przyłącza elastyczne G3/8 - M10x1 	czarny	BLG4BL

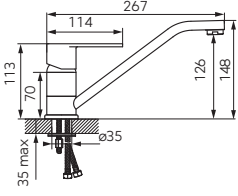

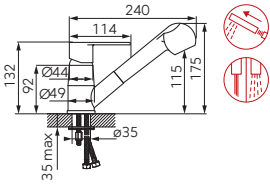

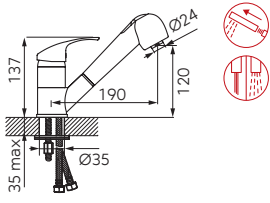

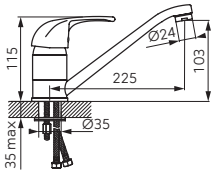

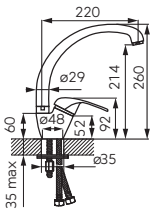

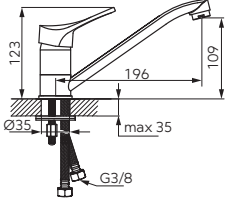

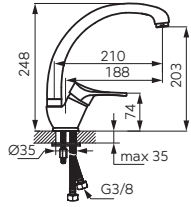
		Opis	Kolor	Indeks
		  <p>Maestro bateria zlewozmywakowa stojąca z wyciąganym natryskiem</p> <ul style="list-style-type: none"> regulator ceramiczny Cold Start montaż jednootworowy regulator strumienia M18.5x1 obrotowa wylewka wyciągana wylewka przyłącza elastyczne G3/8 – M8x1 	chrom	BMS4
		 <p>Rapsody bateria zlewozmywakowa stojąca</p> <ul style="list-style-type: none"> regulator ceramiczny Cold Start montaż jednootworowy regulator strumienia M24x1 obrotowa wylewka przyłącza elastyczne G3/8 - M8x1 	chrom	BRY4
		<p>Ratio bateria zlewozmywakowa stojąca</p> <ul style="list-style-type: none"> regulator ceramiczny montaż jednootworowy regulator strumienia M22x1 obrotowa wylewka przyłącza elastyczne G3/8 - M10x1 	chrom	BTI4
		<p>Ratio Black bateria zlewozmywakowa stojąca</p> <ul style="list-style-type: none"> regulator ceramiczny montaż jednootworowy regulator strumienia M22x1 obrotowa wylewka przyłącza elastyczne G3/8 - M10x1 	czarny	BTI4BL
		  <p>Sonata bateria zlewozmywakowa stojąca z wyciąganym natryskiem</p> <ul style="list-style-type: none"> regulator ceramiczny Cold Start montaż jednootworowy regulator strumienia M24x1 obrotowa wylewka wyciągana wylewka przyłącza elastyczne G3/8 – M10x1 	chrom	BNA4
		 <p>Toledo bateria zlewozmywakowa podokienna</p> <ul style="list-style-type: none"> składana wylewka z blokadą - sugerowany montaż na zlewozmywaku umieszczonym pod oknem regulator ceramiczny montaż jednootworowy regulator strumienia M22x1 obrotowa wylewka przyłącza elastyczne G3/8 – M8x1 	chrom	BTD4FUW

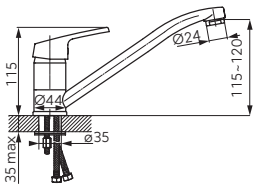
		Opis	Kolor	Indeks
		<p>Toledo bateria zlewozmywakowa stojąca z wyciąganym natryskiem</p> <ul style="list-style-type: none"> • regulator ceramiczny • montaż jednootworowy • regulator strumienia M24x1 • obrotowa wylewka z wyciąganą rączką natrysku • przyłącza elastyczne G3/8 – M10x1 	chrom	BTD4PO
		<p>Adore White/Chrome bateria zlewozmywakowa stojąca</p> <ul style="list-style-type: none"> • regulator ceramiczny • montaż jednootworowy • perlator M24x1 • obrotowa wylewka • przyłącza elastyczne G3/8 - M10x1 	biały-chrom	BDR4
		<p>Adore Black/Chrome bateria zlewozmywakowa stojąca</p> <ul style="list-style-type: none"> • regulator ceramiczny • montaż jednootworowy • perlator M24x1 • obrotowa wylewka • przyłącza elastyczne G3/8 - M10x1 	czarny-chrom	BDR4BLC
		<p>Zicco bateria zlewozmywakowa stojąca</p> <ul style="list-style-type: none"> • regulator ceramiczny • montaż jednootworowy • regulator strumienia M18x1 • obrotowa wylewka • przyłącza elastyczne G3/8 - M10x1 	chrom	BZI4
		<p>Zicco Black bateria zlewozmywakowa stojąca</p> <ul style="list-style-type: none"> • regulator ceramiczny • montaż jednootworowy • regulator strumienia M18x1 • obrotowa wylewka • przyłącza elastyczne G3/8 - M10x1 	czarny	BZI4BL
		<p>Padwa bateria zlewozmywakowa stojąca</p> <ul style="list-style-type: none"> • regulator ceramiczny • montaż jednootworowy • regulator strumienia M24x1 • obrotowa wylewka • przyłącza elastyczne G3/8 - M10x1 	chrom	BTP4

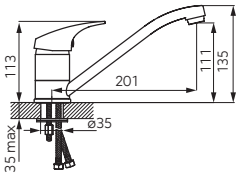
		Opis	Kolor	Indeks
		  <p>Padwa bateria zlewozmywakowa stojąca z wyciąganym natryskiem</p> <ul style="list-style-type: none"> • regulator ceramiczny • montaż jednootworowy • regulator strumienia M24x1 • automatyczny przełącznik natrysk/strumień • obrotowa wylewka z wyciąganą rączką natrysku • przyłącza elastyczne G3/8 - M10x1 	chrom	BTP8
		<p>Espacio bateria zlewozmywakowa stojąca</p> <ul style="list-style-type: none"> • regulator ceramiczny • montaż jednootworowy • regulator strumienia M24x1 • obrotowa wylewka • przyłącza elastyczne G3/8 - M10x1 	chrom	BES4
		   <p>Tiga Verdeline bateria zlewozmywakowa stojąca</p> <ul style="list-style-type: none"> • regulator ceramiczny • montaż jednootworowy • perlator FerroAirMix M24x1 • Ferro Easy Clean System - łatwe usuwanie kamienia wapiennego • obrotowa wylewka • przyłącza elastyczne G3/8 - M10x1 	chrom	BTG4VL
		<p>Algeo Square bateria zlewozmywakowa stojąca</p> <ul style="list-style-type: none"> • regulator ceramiczny • montaż jednootworowy • regulator strumienia M22x1 • obrotowa wylewka • przyłącza elastyczne G3/8 - M10x1 	chrom	BAQ4
		<p>Dijon bateria zlewozmywakowa stojąca</p> <ul style="list-style-type: none"> • regulator ceramiczny • montaż jednootworowy • regulator strumienia M22x1 • obrotowa wylewka • przyłącza elastyczne G3/8 - M10x1 	chrom	BDJ4
		<p>Fiesta bateria zlewozmywakowa stojąca</p> <ul style="list-style-type: none"> • regulator ceramiczny • montaż jednootworowy • regulator strumienia M18x1 • obrotowa wylewka • przyłącza elastyczne G3/8 - M10x1 	chrom	BFI4

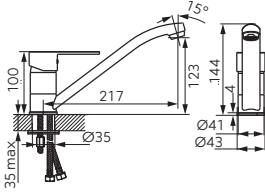

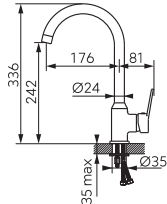





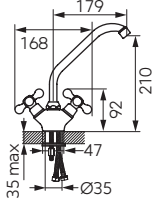

BATERIE KUCHENNE STOJĄCE

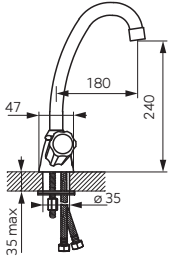
		Opis	Kolor	Indeks
		Algeo bateria zlewozmywakowa stojąca • regulator ceramiczny • montaż jednootworowy • regulator strumienia M22x1 • obrotowa wylewka • przyłącza elastyczne G3/8 - M10x1	chrom	BAG4
		Algeo bateria zlewozmywakowa stojąca • regulator ceramiczny • montaż jednootworowy • regulator strumienia M24x1 • obrotowa wylewka • przyłącza elastyczne G3/8 - M10x1	chrom	BAG4A
		Algeo bateria zlewozmywakowa stojąca z wyciąganym natryskiem • regulator ceramiczny • montaż jednootworowy • regulator strumienia M24x1 • automatyczny przełącznik natrysk/strumień • obrotowa wylewka z wyciąganą rączką natrysku • przyłącza elastyczne G3/8 - M10x1	chrom	BAG8
		Vasto bateria zlewozmywakowa stojąca z wyciąganym natryskiem • regulator ceramiczny • montaż jednootworowy • regulator strumienia M24x1 • automatyczny przełącznik natrysk/strumień • obrotowa wylewka z wyciąganą rączką natrysku • przyłącza elastyczne G3/8 - M10x1	chrom	BVA8
		Vasto bateria zlewozmywakowa stojąca • regulator ceramiczny • montaż jednootworowy • regulator strumienia M24x1 • obrotowa wylewka • przyłącza elastyczne G3/8 - M10x1	chrom	BVA4
		Vasto bateria zlewozmywakowa stojąca asymetryczna • regulator ceramiczny • montaż jednootworowy • regulator strumienia M24x1 • obrotowa wylewka • przyłącza elastyczne G3/8 - M10x1	chrom	BVA4A

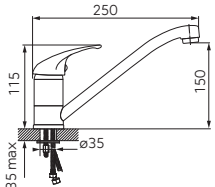

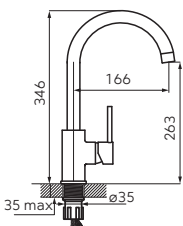
		Opis	Kolor	Indeks
		Stillo bateria zlewozmywakowa stojąca z obrotową wylewką	chrom	BSL4
		<ul style="list-style-type: none"> • regulator ceramiczny • montaż jednootworowy • regulator strumienia M24x1 • obrotowa wylewka • przyłącza elastyczne G3/8 - M10x1 		
		Stillo bateria zlewozmywakowa stojąca asymetryczna	chrom	BSL4A
		<ul style="list-style-type: none"> • regulator ceramiczny • montaż jednootworowy • regulator strumienia M24x1 • obrotowa wylewka • przyłącza elastyczne G3/8 - M10x1 		
		Smile bateria zlewozmywakowa stojąca	chrom	BSM4
		<ul style="list-style-type: none"> • regulator ceramiczny • montaż jednootworowy • regulator strumienia M24x1 • obrotowa wylewka • przyłącza elastyczne G3/8 - M10x1 		
		Ferro One bateria zlewozmywakowa stojąca	chrom	BFO4
		<ul style="list-style-type: none"> • regulator ceramiczny • montaż jednootworowy • regulator strumienia M24x1 • obrotowa wylewka • przyłącza elastyczne G3/8 - M10x1 		
		Savio bateria zlewozmywakowa stojąca	chrom	BSV4
		<ul style="list-style-type: none"> • regulator ceramiczny • montaż jednootworowy • regulator strumienia M24x1 • obrotowa wylewka • przyłącza elastyczne G3/8 - M10x1 		
		 Isso bateria zlewozmywakowa stojąca	chrom	BIS4 NOWOŚĆ
		<ul style="list-style-type: none"> • regulator ceramiczny • montaż jednootworowy • regulator strumienia M22x1 • obrotowa wylewka • przyłącza elastyczne G3/8 - M10x1 		

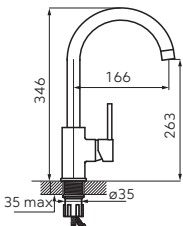
BATERIE KUCHENNE STOJĄCE

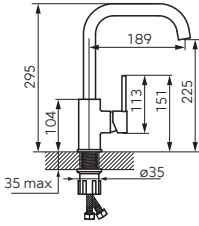
		Opis	Kolor	Indeks
		<p>Isso bateria zlewozmywakowa stojąca</p> <ul style="list-style-type: none"> regulator ceramiczny montaż jednootworowy regulator strumienia M24x1 obrotowa wylewka przyłącza elastyczne G3/8 - M10x1 	chrom	<p>BIS4A</p> <p>NOWOŚĆ</p>
		<p>Basic bateria zlewozmywakowa stojąca</p> <ul style="list-style-type: none"> regulator ceramiczny montaż jednootworowy regulator strumienia M24x1 obrotowa wylewka przyłącza elastyczne G3/8 - M10x1 	chrom	BBC4
		<p>Bravo bateria zlewozmywakowa stojąca</p> <ul style="list-style-type: none"> regulator ceramiczny montaż jednootworowy regulator strumienia M24x1 obrotowa wylewka przyłącza elastyczne G3/8 - M10x1 	chrom	BRV4
		<p>Termostatyczna bateria zlewozmywakowa stojąca</p> <ul style="list-style-type: none"> regulator termostatyczny Safe Stop 38°C - blokada gorącej wody montaż jednootworowy regulator strumienia M24x1 obrotowa wylewka przyłącza elastyczne G3/8 - M10x1 	chrom	TA4
		<p>Retro bateria zlewozmywakowa stojąca</p> <ul style="list-style-type: none"> głowice suwakowe montaż jednootworowy regulator strumienia M22x1 obrotowa wylewka przyłącza elastyczne G3/8 - M10x1 	chrom	XR4
		<p>Retro New bateria zlewozmywakowa stojąca</p> <ul style="list-style-type: none"> głowice ceramiczne montaż jednootworowy regulator strumienia M24x1 obrotowa wylewka przyłącza elastyczne G3/8 - M10x1 	chrom	XD4

		Opis	Kolor	Indeks
		Antica bateria zlewozmywakowa stojąca • głowice ceramiczne • montaż jednootworowy • regulator strumienia M24x1 • obrotowa wylewka • przyłącza elastyczne G3/8 - M10x1	stary brąz	BAI4BR NOWOŚĆ
		Standard bateria zlewozmywakowa stojąca • głowice suwakowe • montaż jednootworowy • regulator strumienia M22x1 • obrotowa wylewka • przyłącza elastyczne G 3/8 - M10x1	chrom	BST4
		Metalia 55 bateria zlewozmywakowa stojąca • do bezciśnieniowych, przepływowych podgrzewaczy wody • regulator ceramiczny • montaż jednootworowy • regulator strumienia M24x1 • obrotowa wylewka • przyłącza elastyczne G3/8 - M10x1	chrom	55092.0 * Produkt dostępny do wyczerpania zapasów magazynowych.
		Freya bateria zlewozmywakowa stojąca • regulator ceramiczny • montaż jednootworowy • regulator strumienia M22x1 • obrotowa wylewka • przyłącza elastyczne G3/8 - M10x1	grafit	BFR41B
		Freya bateria zlewozmywakowa stojąca • regulator ceramiczny • montaż jednootworowy • regulator strumienia M22x1 • obrotowa wylewka • przyłącza elastyczne G3/8 - M10x1	piasek	BFR41S
		Freya bateria zlewozmywakowa stojąca • regulator ceramiczny • montaż jednootworowy • regulator strumienia M22x1 • obrotowa wylewka • przyłącza elastyczne G3/8 - M10x1	grafit	BFR42B

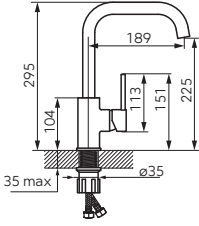
BATERIE KUCHENNE STOJĄCE





		Opis	Kolor	Indeks
		Freya bateria zlewozmywakowa stojąca <ul style="list-style-type: none"> • regulator ceramiczny • montaż jednootworowy • regulator strumienia M22x1 • obrotowa wylewka • przyłącza elastyczne G3/8 - M10x1 	piasek	BFR42S
		Freya bateria zlewozmywakowa stojąca <ul style="list-style-type: none"> • regulator ceramiczny • montaż jednootworowy • regulator strumienia M24x1 • obrotowa wylewka • przyłącza elastyczne G3/8 - M10x1 	grafit	BFR4B
		Freya bateria zlewozmywakowa stojąca <ul style="list-style-type: none"> • regulator ceramiczny • montaż jednootworowy • regulator strumienia M22x1 • obrotowa wylewka • przyłącza elastyczne G3/8 - M10x1 	piasek	BFR4S
		  Freya bateria zlewozmywakowa stojąca z wyciąganym natryskiem <ul style="list-style-type: none"> • regulator ceramiczny • montaż jednootworowy • regulator strumienia M24x1 • automatyczny przełącznik natrysk/strumień • obrotowa wylewka z wyciąganą rączką natrysku • przyłącza elastyczne G3/8 - M10x1 	grafit	BFR8B
		  Freya bateria zlewozmywakowa stojąca z wyciąganym natryskiem <ul style="list-style-type: none"> • regulator ceramiczny • montaż jednootworowy • regulator strumienia M24x1 • automatyczny przełącznik natrysk/strumień • obrotowa wylewka z wyciąganą rączką natrysku • przyłącza elastyczne G3/8 - M10x1 	piasek	BFR8S
		  Zumba Slim 2F bateria zlewozmywakowa stojąca z elastyczną wylewką <ul style="list-style-type: none"> • 2 funkcje strumienia • regulator ceramiczny • montaż jednootworowy • elastyczna wylewka • możliwość ustawiania dowolnego kształtu wylewki • zasięg wylewki od 19 cm do 41 cm • wysokość wylewki od 34 cm do 42 cm • przyłącza elastyczne G3/8-M8x1 	czarny	BZA43B

	Opis	Kolor	Indeks
	 <p>Zumba Slim 2F bateria zlewozmywakowa stojąca z elastyczną wylewką</p> <ul style="list-style-type: none"> • 2 funkcje strumienia • regulator ceramiczny • montaż jednootworowy • elastyczna wylewka • możliwość ustawiania dowolnego kształtu wylewki • zasięg wylewki od 19 cm do 41 cm • wysokość wylewki od 34 cm do 42 cm • przyłącza elastyczne G3/8-M8x1 	beżowy	BZA43P
	 <p>Zumba Slim 2F bateria zlewozmywakowa stojąca z elastyczną wylewką</p> <ul style="list-style-type: none"> • 2 funkcje strumienia • regulator ceramiczny • montaż jednootworowy • elastyczna wylewka • możliwość ustawiania dowolnego kształtu wylewki • zasięg wylewki od 19 cm do 41 cm • wysokość wylewki od 34 cm do 42 cm • przyłącza elastyczne G3/8-M8x1 	srebrny	BZA43S
	 <p>Zumba Slim 2F bateria zlewozmywakowa stojąca z elastyczną wylewką</p> <ul style="list-style-type: none"> • 2 funkcje strumienia • regulator ceramiczny • montaż jednootworowy • elastyczna wylewka • możliwość ustawiania dowolnego kształtu wylewki • zasięg wylewki od 19 cm do 41 cm • wysokość wylewki od 34 cm do 42 cm • przyłącza elastyczne G3/8-M8x1 	cytrynowy	BZA43C
	 <p>Zumba Slim 2F bateria zlewozmywakowa stojąca z elastyczną wylewką</p> <ul style="list-style-type: none"> • 2 funkcje strumienia • regulator ceramiczny • montaż jednootworowy • elastyczna wylewka • możliwość ustawiania dowolnego kształtu wylewki • zasięg wylewki od 19 cm do 41 cm • wysokość wylewki od 34 cm do 42 cm • przyłącza elastyczne G3/8-M8x1 	zielony	BZA43G
	 <p>Zumba Slim 2F bateria zlewozmywakowa stojąca z elastyczną wylewką</p> <ul style="list-style-type: none"> • 2 funkcje strumienia • regulator ceramiczny • montaż jednootworowy • elastyczna wylewka • możliwość ustawiania dowolnego kształtu wylewki • zasięg wylewki od 19 cm do 41 cm • wysokość wylewki od 34 cm do 42 cm • przyłącza elastyczne G3/8-M8x1 	biały	BZA43W
	 <p>Zumba Slim 2F bateria zlewozmywakowa stojąca z elastyczną wylewką</p> <ul style="list-style-type: none"> • 2 funkcje strumienia • regulator ceramiczny • montaż jednootworowy • elastyczna wylewka • możliwość ustawiania dowolnego kształtu wylewki • zasięg wylewki od 19 cm do 41 cm • wysokość wylewki od 34 cm do 42 cm • przyłącza elastyczne G3/8-M8x1 	miętowy	BZA43M

	Opis	Kolor	Indeks
 	<p>Zumba Slim 2F bateria zlewozmywakowa stojąca z elastyczną wylewką</p> <ul style="list-style-type: none"> • 2 funkcje strumienia • regulator ceramiczny • montaż jednootworowy • elastyczna wylewka • możliwość ustawiania dowolnego kształtu wylewki • zasięg wylewki od 19 cm do 41 cm • wysokość wylewki od 34 cm do 42 cm • przyłącza elastyczne G3/8-M8x1 	czerwony	BZA43R
 	<p>Zumba Slim 2F bateria zlewozmywakowa stojąca z elastyczną wylewką</p> <ul style="list-style-type: none"> • 2 funkcje strumienia • regulator ceramiczny • montaż jednootworowy • elastyczna wylewka • możliwość ustawiania dowolnego kształtu wylewki • zasięg wylewki od 19 cm do 41 cm • wysokość wylewki od 34 cm do 42 cm • przyłącza elastyczne G3/8-M8x1 	niebieski	BZA43L
 	<p>Zumba II bateria zlewozmywakowa stojąca z elastyczną wylewką</p> <ul style="list-style-type: none"> • 2 funkcje strumienia • regulator ceramiczny • montaż jednootworowy • elastyczna wylewka • możliwość ustawiania dowolnego kształtu wylewki • zasięg wylewki od 18 cm do 38 cm • wysokość wylewki od 29 cm do 44 cm • regulator strumienia M24x1 • przyłącza elastyczne G3/8 – M10x1 	czarny	BZA42B
 	<p>Zumba II bateria zlewozmywakowa stojąca z elastyczną wylewką</p> <ul style="list-style-type: none"> • 2 funkcje strumienia • regulator ceramiczny • montaż jednootworowy • elastyczna wylewka • możliwość ustawiania dowolnego kształtu wylewki • zasięg wylewki od 18 cm do 38 cm • wysokość wylewki od 29 cm do 44 cm • regulator strumienia M24x1 • przyłącza elastyczne G3/8 – M10x1 	cytrynowy	BZA42C
 	<p>Zumba II bateria zlewozmywakowa stojąca z elastyczną wylewką</p> <ul style="list-style-type: none"> • 2 funkcje strumienia • regulator ceramiczny • montaż jednootworowy • elastyczna wylewka • możliwość ustawiania dowolnego kształtu wylewki • zasięg wylewki od 18 cm do 38 cm • wysokość wylewki od 29 cm do 44 cm • regulator strumienia M24x1 • przyłącza elastyczne G3/8 – M10x1 	zielony	BZA42G
 	<p>Zumba II bateria zlewozmywakowa stojąca z elastyczną wylewką</p> <ul style="list-style-type: none"> • 2 funkcje strumienia • regulator ceramiczny • montaż jednootworowy • elastyczna wylewka • możliwość ustawiania dowolnego kształtu wylewki • zasięg wylewki od 18 cm do 38 cm • wysokość wylewki od 29 cm do 44 cm • regulator strumienia M24x1 • przyłącza elastyczne G3/8 – M10x1 	srebrny	BZA42S

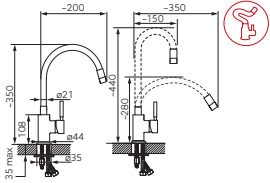
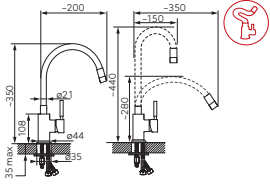
	Opis	Kolor	Indeks
	 <p>Zumba II bateria zlewozmywakowa stojąca z elastyczną wylewką</p> <ul style="list-style-type: none"> • 2 funkcje strumienia • regulator ceramiczny • montaż jednootworowy • elastyczna wylewka • możliwość ustawiania dowolnego kształtu wylewki • zasięg wylewki od 18 cm do 38 cm • wysokość wylewki od 29 cm do 44 cm • regulator strumienia M24x1 • przyłącza elastyczne G3/8 – M10x1 	biały	BZA42W
	 <p>Zumba II bateria zlewozmywakowa stojąca z elastyczną wylewką</p> <ul style="list-style-type: none"> • 2 funkcje strumienia • regulator ceramiczny • montaż jednootworowy • elastyczna wylewka • możliwość ustawiania dowolnego kształtu wylewki • zasięg wylewki od 18 cm do 38 cm • wysokość wylewki od 29 cm do 44 cm • regulator strumienia M24x1 • przyłącza elastyczne G3/8 – M10x1 	beżowy	BZA42P
	 <p>Zumba II bateria zlewozmywakowa stojąca z elastyczną wylewką</p> <ul style="list-style-type: none"> • 2 funkcje strumienia • regulator ceramiczny • montaż jednootworowy • elastyczna wylewka • możliwość ustawiania dowolnego kształtu wylewki • zasięg wylewki od 18 cm do 38 cm • wysokość wylewki od 29 cm do 44 cm • regulator strumienia M24x1 • przyłącza elastyczne G3/8 – M10x1 	miętowy	BZA42M
	 <p>Zumba II bateria zlewozmywakowa stojąca z elastyczną wylewką</p> <ul style="list-style-type: none"> • 2 funkcje strumienia • regulator ceramiczny • montaż jednootworowy • elastyczna wylewka • możliwość ustawiania dowolnego kształtu wylewki • zasięg wylewki od 18 cm do 38 cm • wysokość wylewki od 29 cm do 44 cm • regulator strumienia M24x1 • przyłącza elastyczne G3/8 – M10x1 	czerwony	BZA42R
	 <p>Zumba bateria zlewozmywakowa stojąca z elastyczną wylewką</p> <ul style="list-style-type: none"> • regulator ceramiczny • montaż jednootworowy • elastyczna wylewka • możliwość ustawiania dowolnego kształtu wylewki • regulator strumienia M22x1 • przyłącza elastyczne G3/8 – M10x1 	czarny	BZA4B
	 <p>Zumba bateria zlewozmywakowa stojąca z elastyczną wylewką</p> <ul style="list-style-type: none"> • regulator ceramiczny • montaż jednootworowy • elastyczna wylewka • możliwość ustawiania dowolnego kształtu wylewki • regulator strumienia M22x1 • przyłącza elastyczne G3/8 – M10x1 	cytrynowy	BZA4C

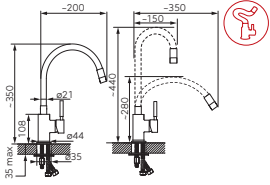
BATERIE KUCHENNE STOJĄCE

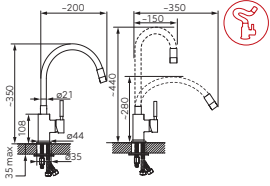

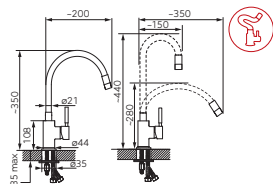

		Opis	Kolor	Indeks
		<p>Zumba bateria zlewozmywakowa stojąca z elastyczną wylewką</p> <ul style="list-style-type: none"> • regulator ceramiczny • montaż jednootworowy • elastyczna wylewka • możliwość ustawiania dowolnego kształtu wylewki • regulator strumienia M22x1 • przyłącza elastyczne G3/8 – M10x1 	zielony	BZA4G
		<p>Zumba bateria zlewozmywakowa stojąca z elastyczną wylewką</p> <ul style="list-style-type: none"> • regulator ceramiczny • montaż jednootworowy • elastyczna wylewka • możliwość ustawiania dowolnego kształtu wylewki • regulator strumienia M22x1 • przyłącza elastyczne G3/8 – M10x1 	srebrny	BZA4S
		<p>Zumba bateria zlewozmywakowa stojąca z elastyczną wylewką</p> <ul style="list-style-type: none"> • regulator ceramiczny • montaż jednootworowy • elastyczna wylewka • możliwość ustawiania dowolnego kształtu wylewki • regulator strumienia M22x1 • przyłącza elastyczne G3/8 – M10x1 	biały	BZA4W
		<p>Zumba bateria zlewozmywakowa stojąca z elastyczną wylewką</p> <ul style="list-style-type: none"> • regulator ceramiczny • montaż jednootworowy • elastyczna wylewka • możliwość ustawiania dowolnego kształtu wylewki • regulator strumienia M22x1 • przyłącza elastyczne G3/8 – M10x1 	beżowy	BZA4P
		<p>Zumba bateria zlewozmywakowa stojąca z elastyczną wylewką</p> <ul style="list-style-type: none"> • regulator ceramiczny • montaż jednootworowy • elastyczna wylewka • możliwość ustawiania dowolnego kształtu wylewki • regulator strumienia M22x1 • przyłącza elastyczne G3/8 – M10x1 	miętowy	BZA4M
		<p>Zumba bateria zlewozmywakowa stojąca z elastyczną wylewką</p> <ul style="list-style-type: none"> • regulator ceramiczny • montaż jednootworowy • elastyczna wylewka • możliwość ustawiania dowolnego kształtu wylewki • regulator strumienia M22x1 • przyłącza elastyczne G3/8 – M10x1 	czerwony	BZA4R

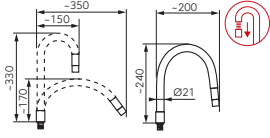

Opis	Kolor	Indeks
<p>Zumba bateria zlewozmywakowa stojąca z elastyczną wylewką</p> <ul style="list-style-type: none"> • regulator ceramiczny • montaż jednootworowy • elastyczna wylewka • możliwość ustawiania dowolnego kształtu wylewki • regulator strumienia M22x1 • przyłącza elastyczne G3/8 – M10x1 	niebieski	BZA4L

WYLEWKI DO BATERII KUCHENNYCH

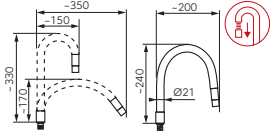
	Opis	Kolor	Indeks
 	 <p>Elastico II elastyczna wylewka do baterii zlewozmywakowej</p> <ul style="list-style-type: none"> • zamiennie do baterii kuchennych: ZUMBA, ZUMBA II, ZUMBA SLIM 2F, ALGEO SQUARE, LUGIO, RATIO • elastyczna wylewka • możliwość ustawienia dowolnego kształtu • 2 funkcje strumienia • klucz do regulatora strumienia i klucz imbusowy w zestawie 	czarna	W101B-B NOWOŚĆ
 	 <p>Elastico II elastyczna wylewka do baterii zlewozmywakowej</p> <ul style="list-style-type: none"> • zamiennie do baterii kuchennych: ZUMBA, ZUMBA II, ZUMBA SLIM 2F, ALGEO SQUARE, LUGIO, RATIO • elastyczna wylewka • możliwość ustawienia dowolnego kształtu • 2 funkcje strumienia • klucz do regulatora strumienia i klucz imbusowy w zestawie 	beżowa	W101P-B NOWOŚĆ
 	 <p>Elastico II elastyczna wylewka do baterii zlewozmywakowej</p> <ul style="list-style-type: none"> • zamiennie do baterii kuchennych: ZUMBA, ZUMBA II, ZUMBA SLIM 2F, ALGEO SQUARE, LUGIO, RATIO • elastyczna wylewka • możliwość ustawienia dowolnego kształtu • 2 funkcje strumienia • klucz do regulatora strumienia i klucz imbusowy w zestawie 	srebrna	W101S-B NOWOŚĆ
 	 <p>Elastico II elastyczna wylewka do baterii zlewozmywakowej</p> <ul style="list-style-type: none"> • zamiennie do baterii kuchennych: ZUMBA, ZUMBA II, ZUMBA SLIM 2F, ALGEO SQUARE, LUGIO, RATIO • elastyczna wylewka • możliwość ustawienia dowolnego kształtu • 2 funkcje strumienia • klucz do regulatora strumienia i klucz imbusowy w zestawie 	biała	W101W-B NOWOŚĆ
 	 <p>Elastico elastyczna wylewka do baterii zlewozmywakowej</p> <ul style="list-style-type: none"> • zamienna wylewka do baterii kuchennych: ALGEO SQUARE, LUGIO, RATIO, ZUMBA • elastyczna wylewka • możliwość ustawiania dowolnego kształtu wylewki • regulator strumienia M22x1 	czarna	W100B-B
 	 <p>Elastico elastyczna wylewka do baterii zlewozmywakowej</p> <ul style="list-style-type: none"> • zamienna wylewka do baterii kuchennych: ALGEO SQUARE, LUGIO, RATIO, ZUMBA • elastyczna wylewka • możliwość ustawiania dowolnego kształtu wylewki • regulator strumienia M22x1 	cytrynowa	W100C-B

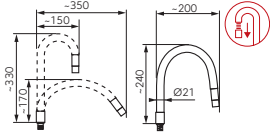
	Opis	Kolor	Indeks
	 <p>Elastico elastyczna wylewka do baterii zlewozmywakowej</p> <ul style="list-style-type: none"> • zamienna wylewka do baterii kuchennych: ALGEO SQUARE, LUGIO, RATIO, ZUMBA • elastyczna wylewka • możliwość ustawiania dowolnego kształtu wylewki • regulator strumienia M22x1 	zielona	W100G-B
	 <p>Elastico elastyczna wylewka do baterii zlewozmywakowej</p> <ul style="list-style-type: none"> • zamienna wylewka do baterii kuchennych: ALGEO SQUARE, LUGIO, RATIO, ZUMBA • elastyczna wylewka • możliwość ustawiania dowolnego kształtu wylewki • regulator strumienia M22x1 	srebrna	W100S-B
	 <p>Elastico elastyczna wylewka do baterii zlewozmywakowej</p> <ul style="list-style-type: none"> • zamienna wylewka do baterii kuchennych: ALGEO SQUARE, LUGIO, RATIO, ZUMBA • elastyczna wylewka • możliwość ustawiania dowolnego kształtu wylewki • regulator strumienia M22x1 	biała	W100W-B

Baterie kuchenne ścienne

Uzupełnieniem kolekcji baterii kuchennych stojących jest liczna grupa modeli kuchennych montowanych do ściany. Również to rozwiązanie znajduje liczne grono wielbicieli. Możliwość doboru produktu o określonej długości obrotowej wylewki to ich podstawowy atut.

CHROM



PADWA
181



ALGEO
181



VASTO
181



SMILE
181



NOWOŚĆ

ISSO
181



BASIC
181



BATERIE TERMOSTATYCZNE
182



RETRO
182



RETRO NEW
182











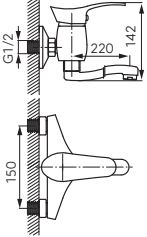

STANDARD
182

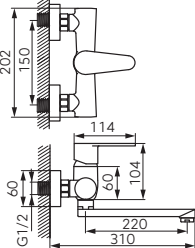

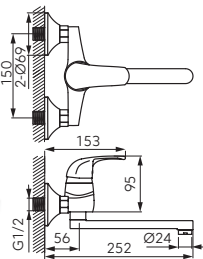

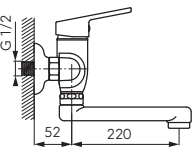

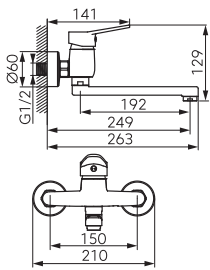

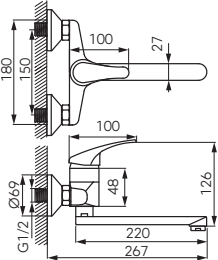
STARY BRĄZ

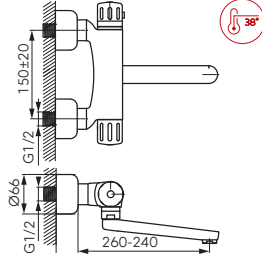

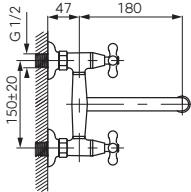

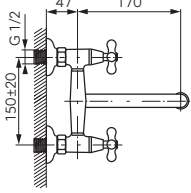

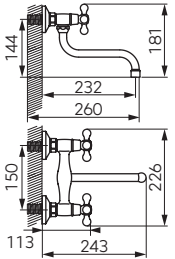

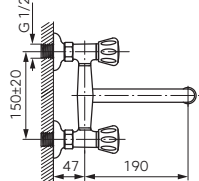
NOWOŚĆ

ANTICA
182

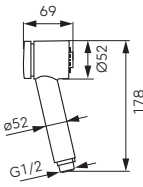
		Opis	Kolor	Indeks
		Padwa bateria zlewozmywakowa ścienna • regulator ceramiczny • montaż naścienny • regulator strumienia M24x1 • obrotowa wylewka • przyłącze mimośrodowe G1/2 rozstaw 150 ± 20 mm	chrom	BTP5
		Algeo bateria zlewozmywakowa ścienna • regulator ceramiczny • montaż naścienny • regulator strumienia M24x1 • obrotowa wylewka • przyłącze mimośrodowe G1/2 rozstaw 150 ± 20 mm	chrom	BAG5
		Vasto bateria zlewozmywakowa ścienna • regulator ceramiczny • montaż naścienny • regulator strumienia M24x1 • obrotowa wylewka • przyłącze mimośrodowe G1/2 rozstaw 150 ± 20 mm	chrom	BVA5
		Smile bateria zlewozmywakowa ścienna • regulator ceramiczny • montaż naścienny • regulator strumienia M24x1 • obrotowa wylewka • przyłącze mimośrodowe G1/2 rozstaw 150 ± 20 mm	chrom	BSM5
		Isso Bateria zlewozmywakowa ścienna • regulator ceramiczny • montaż naścienny • regulator strumienia M24x1 • obrotowa wylewka 192 mm • przyłącze mimośrodowe G1/2 rozstaw 150 ± 20 mm	chrom	BISS NOWOŚĆ
		Basic bateria zlewozmywakowa ścienna • regulator ceramiczny • montaż naścienny • regulator strumienia M24x1 • obrotowa wylewka • przyłącze mimośrodowe G1/2 rozstaw 150 ± 20 mm	chrom	BBC5

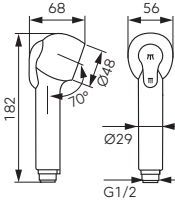
		Opis	Kolor	Indeks
		<p>Termostatyczna bateria zlewozmywakowa ścienna</p> <ul style="list-style-type: none"> regulator termostatyczny Safe Stop 38°C - blokada gorącej wody montaż naścienny regulator strumienia M24x1 obrotowa wylewka przyłącze mimośrodowe G1/2 rozstaw 150 ± 20 mm 	chrom	TA5
		<p>Retro bateria zlewozmywakowa ścienna</p> <ul style="list-style-type: none"> głowice suwakowe montaż naścienny regulator strumienia M22x1 obrotowa wylewka przyłącze mimośrodowe G1/2 rozstaw 150 ± 20 mm 	chrom	XR5
		<p>Retro New bateria zlewozmywakowa ścienna</p> <ul style="list-style-type: none"> głowice ceramiczne montaż naścienny regulator strumienia M22x1 obrotowa wylewka przyłącze mimośrodowe G1/2 rozstaw 150 ± 20 mm 	chrom	XD5
		<p>Antica bateria zlewozmywakowa ścienna</p> <ul style="list-style-type: none"> głowice ceramiczne montaż naścienny regulator strumienia M22x1 obrotowa wylewka 200 mm przyłącze mimośrodowe G1/2 rozstaw 150 ± 20 mm 	stary brąz	BA15BR NOWOŚĆ
		<p>Standard bateria zlewozmywakowa ścienna</p> <ul style="list-style-type: none"> głowice suwakowe montaż naścienny regulator strumienia M22x1 obrotowa wylewka przyłącze mimośrodowe G1/2 rozstaw 150 ± 20 mm 	chrom	BST5

RĄCZKI I WĘŻE NATRYSKÓW DO BATERII ZLEWOZMYWAKOWYCH

	Opis	Kolor	Indeks
 	 <p>Rączka natrysku do baterii zlewozmywakowej</p> <ul style="list-style-type: none"> • 2 rodzaje strumienia • przyłącze G1/2 	chrom	CF0052
 	 <p>Rączka natrysku do baterii zlewozmywakowej</p> <ul style="list-style-type: none"> • 2 rodzaje strumienia • przyłącze G1/2 	chrom	CF0069
	<p>Wąż do baterii zlewozmywakowej</p> <ul style="list-style-type: none"> • do baterii z wysuwaną wylewką i baterii 3-otworowych • L-150 cm • końcówka stożkowa 	chrom	RG0070
	<p>Wąż do baterii zlewozmywakowej</p> <ul style="list-style-type: none"> • do baterii z wysuwaną wylewką • L-150 cm • końcówka walcowa 		
Opakowanie			
	luz		RG006
	woreczek		RG006W
	<p>Wężyki baterii zlewozmywakowej</p> <ul style="list-style-type: none"> • do baterii z wysuwaną wylewką • M10x1 x M15x1 • baterie serii 8 		018003

Zlewozmywaki

W kolekcji znajdują się zlewozmywaki granitowe i ze stali nierdzewnej w różnych rozmiarach i kształtach, przeznaczone dla indywidualnego użytkownika oraz do lokali gastronomicznych. Zlewy granitowe o powierzchni przypominającej strukturę kamienia to ciekawa propozycja do oryginalnie urządzonej wnętrz. Modele wykonane ze stali nierdzewnej AISI 304 wyróżniają się ponadczasowym wzornictwem i pasują do każdej aranżacji. Zlewozmywaki FERRO odznaczają się wyjątkową trwałością oraz odpornością na działanie czynników zewnętrznych.

ZLEWOZMYWAKI



ZLEWOZMYWAKI
GRANITOWE
186



ZLEWOZMYWAKI
ZE STALI SZLACHETNEJ
191



KOMORY
GOSPODARCZE
194

KOMORY GOSPODARCZE

ZLEWOZMYWAKI Z BATERIĄ













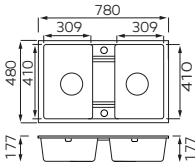

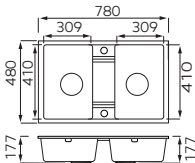

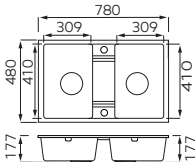
ZLEWOZMYWAKI GRANITOWE W ZESTAWIE Z BATERIĄ
Z ELASTYCZNĄ WYLEWKĄ
190

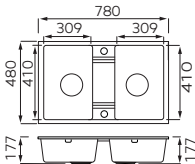

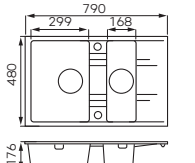



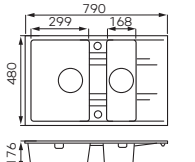



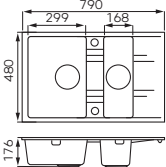

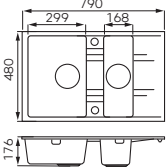

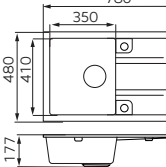
BLG4BL
DRGM48/58BA

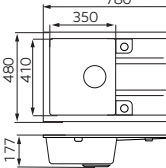
Lugio Black bateria zlewozmywakowa stojąca
Zlewozmywak jednokomorowy 58x48 cm

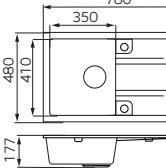

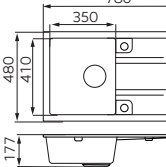







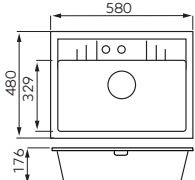

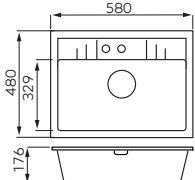
ZLEWOZMYWAKI GRANITOWE

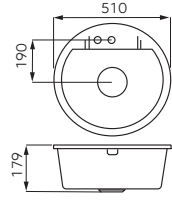
			Opis	Kolor	Indeks
			Zlewozmywak dwukomorowy 78x48 cm • syfon w zestawie • wpuszczany • z przelewem	piasek	DRGM2/48/78SA
			Zlewozmywak dwukomorowy 78x48 cm • syfon w zestawie • wpuszczany • z przelewem	grafit	DRGM2/48/78BA
			Zlewozmywak dwukomorowy 78x48 cm • syfon w zestawie • wpuszczany • z przelewem	grafit shine	DRGM2/48/78HA
			Zlewozmywak dwukomorowy 78x48 cm • syfon w zestawie • wpuszczany • z przelewem	szary	DRGM2/48/78GA
		 	Zlewozmywak dwukomorowy 79x48 cm • z ociekaczem • syfon w zestawie • wpuszczany • z przelewem	piasek	DRGM3/48/79SA
		 	Zlewozmywak dwukomorowy 79x48 cm • z ociekaczem • syfon w zestawie • wpuszczany • z przelewem	grafit	DRGM3/48/79BA

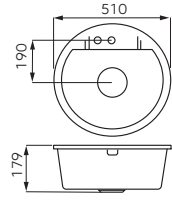

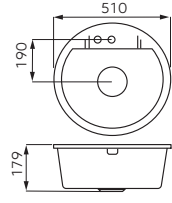

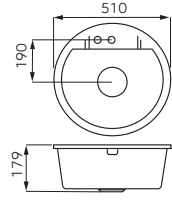

		Opis	Kolor	Indeks
		 Zlewozmywak dwukomorowy 79x48 cm <ul style="list-style-type: none"> • z ociekaczem • syfon w zestawie • wpuszczany • z przelewem 	grafit shine	DRGM3/48/79HA
		 Zlewozmywak dwukomorowy 79x48 cm <ul style="list-style-type: none"> • z ociekaczem • syfon w zestawie • wpuszczany • z przelewem 	szary	DRGM3/48/79GA
		 Zlewozmywak jednokomorowy 78x48 cm <ul style="list-style-type: none"> • z ociekaczem • syfon w zestawie • wpuszczany • z przelewem 	piasek	DRGM48/78SA
		 Zlewozmywak jednokomorowy 78x48 cm <ul style="list-style-type: none"> • z ociekaczem • syfon w zestawie • wpuszczany • z przelewem 	grafit	DRGM48/78BA
		 Zlewozmywak jednokomorowy 78x48 cm <ul style="list-style-type: none"> • z ociekaczem • syfon w zestawie • wpuszczany • z przelewem 	grafit shine	DRGM48/78HA
		 Zlewozmywak jednokomorowy 78x48 cm <ul style="list-style-type: none"> • z ociekaczem • syfon w zestawie • wpuszczany • z przelewem 	szary	DRGM48/78GA





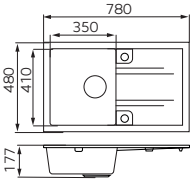
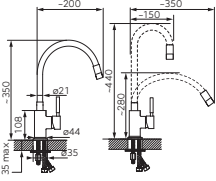

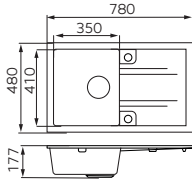
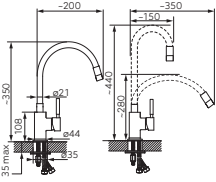

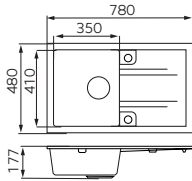
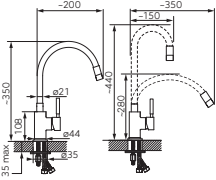

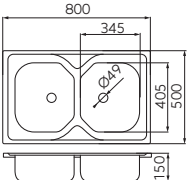

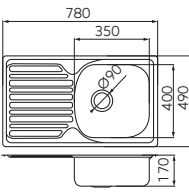
ZLEWOZMYWAKI GRANITOWE

		Opis	Kolor	Indeks
		  <p>Zlewozmywak jednokomorowy 58x48 cm</p> <ul style="list-style-type: none"> • z ociekaczem • syfon w zestawie • wpuszczany • z przelewem 	piasek	DRGM48/58SA
		  <p>Zlewozmywak jednokomorowy 58x48 cm</p> <ul style="list-style-type: none"> • z ociekaczem • syfon w zestawie • wpuszczany • z przelewem 	grafit	DRGM48/58BA
		  <p>Zlewozmywak jednokomorowy 58x48 cm</p> <ul style="list-style-type: none"> • z ociekaczem • syfon w zestawie • wpuszczany • z przelewem 	grafit shine	DRGM48/58HA
		  <p>Zlewozmywak jednokomorowy 58x48 cm</p> <ul style="list-style-type: none"> • z ociekaczem • syfon w zestawie • wpuszczany • z przelewem 	szary	DRGM48/58GA
		 <p>Zlewozmywak jednokomorowy 58x48 cm</p> <ul style="list-style-type: none"> • syfon w zestawie • wpuszczany • z przelewem 	piasek	DRGM1/48/58SA
		 <p>Zlewozmywak jednokomorowy 58x48 cm</p> <ul style="list-style-type: none"> • syfon w zestawie • wpuszczany • z przelewem 	grafit	DRGM1/48/58BA

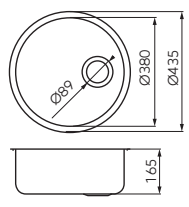

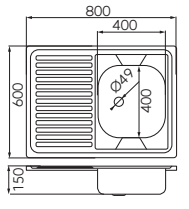

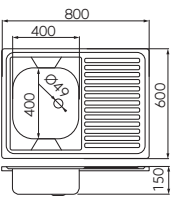

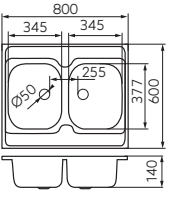

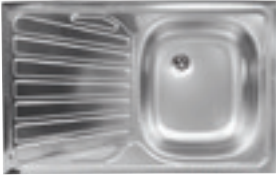
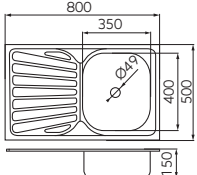
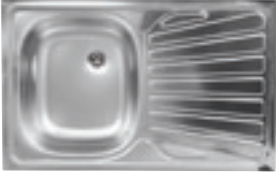
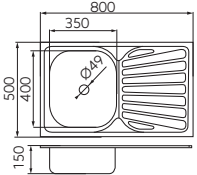

			Opis	Kolor	Indeks
			Zlewozmywak jednokomorowy 58x48 cm • syfon w zestawie • wpuszczany • z przelewem	grafit shine	DRGM1/48/58HA
			Zlewozmywak jednokomorowy 58x48 cm • syfon w zestawie • wpuszczany • z przelewem	szary	DRGM1/48/58GA
			Zlewozmywak jednokomorowy Ø51 cm • syfon w zestawie • wpuszczany • z przelewem	piasek	DRGM1/51SA
			Zlewozmywak jednokomorowy Ø51 cm • syfon w zestawie • wpuszczany • z przelewem	grafit	DRGM1/51BA
			Zlewozmywak jednokomorowy Ø51 cm • syfon w zestawie • wpuszczany • z przelewem	grafit shine	DRGM1/51HA
			Zlewozmywak jednokomorowy Ø51 cm • syfon w zestawie • wpuszczany • z przelewem	szary	DRGM1/51GA

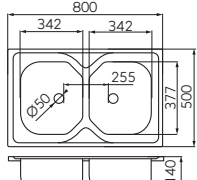
ZLEWOZMYWAKI GRANITOWE Z BATERIĄ

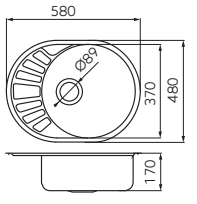
		Opis	Kolor	Indeks
 	 	<p>Zlewozmywak granitowy z baterią Zlewozmywak jednokomorowy 78x48 cm</p> <ul style="list-style-type: none"> • z ociekaczem • syfon w zestawie • wpuszczany • z przelewem • kolor grafit shine <p>Zumba - bateria zlewozmywakowa stojąca z elastyczną wylewką</p> <ul style="list-style-type: none"> • regulator ceramiczny • montaż jednootworowy • elastyczna wylewka • możliwość ustawiania dowolnego kształtu wylewki • regulator strumienia M22x1 • przyłącza elastyczne G3/8 – M10x1 • kolor czarny 	grafit shine / czarny	DRGM48/78HA-SET1-PL
 	 	<p>Zlewozmywak granitowy z baterią Zlewozmywak jednokomorowy 78x48 cm</p> <ul style="list-style-type: none"> • z ociekaczem • syfon w zestawie • wpuszczany • z przelewem • kolor piasek <p>Zumba - bateria zlewozmywakowa stojąca z elastyczną wylewką</p> <ul style="list-style-type: none"> • regulator ceramiczny • montaż jednootworowy • elastyczna wylewka • możliwość ustawiania dowolnego kształtu wylewki • regulator strumienia M22x1 • przyłącza elastyczne G3/8 – M10x1 • kolor beżowy 	piasek / beżowy	DRGM48/78SA-SET1-PL
 	 	<p>Zlewozmywak granitowy z baterią Zlewozmywak jednokomorowy 78x48 cm</p> <ul style="list-style-type: none"> • z ociekaczem • syfon w zestawie • wpuszczany • z przelewem • kolor szary <p>Zumba - bateria zlewozmywakowa stojąca z elastyczną wylewką</p> <ul style="list-style-type: none"> • regulator ceramiczny • montaż jednootworowy • elastyczna wylewka • możliwość ustawiania dowolnego kształtu wylewki • regulator strumienia M22x1 • przyłącza elastyczne G3/8 – M10x1 • kolor srebrny 	szary / srebrny	DRGM48/78GA-SET1-PL

		Opis	Kolor	Indeks
		Zlewozmywak dwukomorowy 50x80 cm <ul style="list-style-type: none"> • syfon NSP22 • wpuszczany • z przelewem • wykonany ze stali szlachetnej AISI 304 	gładki	DR50/80.H
			len	DR50/80TS.H
		  Zlewozmywak jednokomorowy 49x78 cm <ul style="list-style-type: none"> • z ociekaczem • syfon NSP50 • wpuszczany • z przelewem bocznym • wykonany ze stali szlachetnej AISI 304 	gładki	DR49/77.H
			len	DR49/77TS.H
		 Zlewozmywak jednokomorowy Ø43 cm <ul style="list-style-type: none"> • syfon NSP50 • wpuszczany • z przelewem bocznym • wykonany ze stali szlachetnej AISI 304 	gładki	DR43.H
			len	DR43TS.H
		Zlewozmywak jednokomorowy 60x80 cm <ul style="list-style-type: none"> • z ociekaczem po lewej stronie • syfon NSP45 • nakładany • z przelewem • wykonany ze stali szlachetnej AISI 304 	gładki	DR60/80L.H
			len	DR60/80LTS.H
		Zlewozmywak jednokomorowy 60x80 cm <ul style="list-style-type: none"> • z ociekaczem po prawej stronie • syfon NSP45 • nakładany • z przelewem • wykonany ze stali szlachetnej AISI 304 	gładki	DR60/80P.H
			len	DR60/80PTS.H
		Zlewozmywak dwukomorowy 60x80 cm <ul style="list-style-type: none"> • syfon NSP22 • nakładany • z przelewem • wykonany ze stali szlachetnej AISI 304 	gładki	DR60/80D.H
			len	DR60/80DTS.H

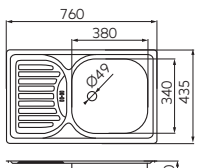
ZLEWOZMYWAKI STALOWE

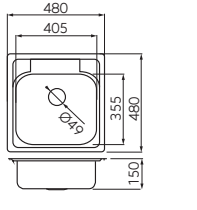
		Opis	Kolor	Indeks
		Zlewozmywak jednokomorowy 50x80 cm <ul style="list-style-type: none"> z ociekaczem po lewej stronie syfon NSP45 nakładany z przelewem wykonany ze stali szlachetnej AISI 304 	gładki	DR50/80AL.H
			len	DR50/80ALTS.H
		Zlewozmywak jednokomorowy 50x80 cm <ul style="list-style-type: none"> z ociekaczem po prawej stronie syfon NSP45 nakładany z przelewem wykonany ze stali szlachetnej AISI 304 	gładki	DR50/80AP.H
			len	DR50/80APTS.H
		Zlewozmywak dwukomorowy 50x80 cm <ul style="list-style-type: none"> syfon NSP22 nakładany z przelewem wykonany ze stali szlachetnej AISI 304 	gładki	DR50/80D.H
			len	DR50/80DTS.H
		  Zlewozmywak jednokomorowy 48x58 cm <ul style="list-style-type: none"> z ociekaczem syfon NSP50 wpuszczany z przelewem bocznym wykonany ze stali szlachetnej AISI 304 	gładki	DR45/58.H
			len	DR45/58TS.H
		 Zlewozmywak jednokomorowy 43,5x76 cm <ul style="list-style-type: none"> z ociekaczem syfon NSP76 wpuszczany z przelewem górnym wykonany ze stali szlachetnej AISI 304 	gładki	DR43/76.H
			len	DR43/76TS.H
		Zlewozmywak jednokomorowy 48x48 cm <ul style="list-style-type: none"> syfon NSP20 wpuszczany z przelewem bocznym wykonany ze stali szlachetnej AISI 304 	gładki	DR48/48.H
			len	DR48/48TS.H

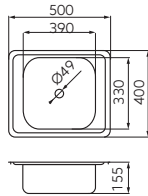

Opis

**Zlewozmywak jednokomorowy
40x50 cm**

- syfon NSP45
- wpuszczany
- z przelewem bocznym
- wykonany ze stali szlachetnej AISI 304

Kolor

gładki



Indeks

DR40/50.H

len

DR40/50TS.H

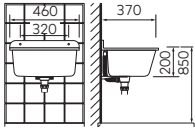
KOMORY GOSPODARCZE

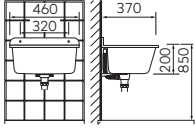
		Opis	Kolor	Indeks
		<p>Komora gospodarcza 37/46</p> <ul style="list-style-type: none"> • syfon • z przelewem • zestaw montażowy • możliwość montażu ściennego lub wpuszczenie w blat • materiał: poliester 	biały	DRK37/46W
		<p>Komora gospodarcza 37/46</p> <ul style="list-style-type: none"> • syfon • z przelewem • zestaw montażowy • możliwość montażu ściennego lub wpuszczenie w blat • materiał: poliester 	szary	DRK37/46G



- BAGM7** Algeo Medico bateria natryskowa ścienna
- R66813.44** Uchwyt podwójny składany
- R6699.44** Siedzisko prysznicowe składane
- R6690.44** Poręcz kątowa
- R6650.44** Uchwyt pojedynczy

Armatura specjalistyczna

Powstała z myślą o obiektach użyteczności publicznej oraz szczególnych potrzebach osób korzystających z tego typu baterii i natrysków. Ofertę tworzą specjalistyczne baterie, natryski oraz akcesoria, które spełniają najwyższe standardy higieniczne, są bezpieczne i wygodne w użytkowaniu, a także odznaczają się trwałością i wytrzymałością na rozmaite uszkodzenia. Baterie i natryski wyposażone w innowacyjne komponenty zapewniają maksymalną oszczędność wody i energii służącej do jej podgrzania.

MEDICO ANTISEPTIC



PADWA MEDICO ANTISEPTIC
198

MEDICO



TIGA MEDICO VERDELINE
198



ALGEO SQUARE MEDICO
199



FIESTA MEDICO
199



ALGEO MEDICO
199

LEED/BREEAM



BATERIE LEED/BREEAM
212



NATRYSKI LEED/BREEAM
216

AKCESORIA ŁAZIENKOWE



PROGRAM HOTEL
218



GRACE HOTEL
219



METALIA HELP
221

MEDICO



PADWA MEDICO

201



VASTO MEDICO

201

**BATERIE
BEZDOTYKOWE**



**BATERIE, ZAWORY I DOZOWNIKI
BEZDOTYKOWE**











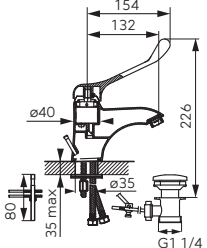

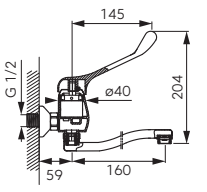

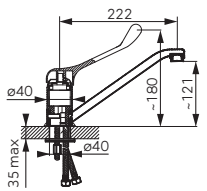

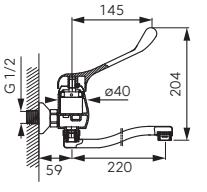

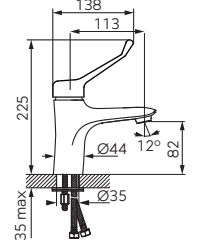
203





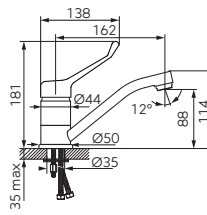



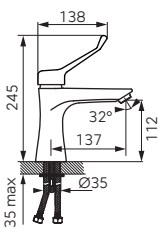

**BATERIE
I ZAWORY CZASOWE**

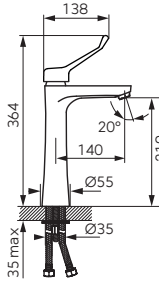

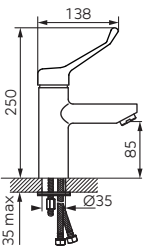

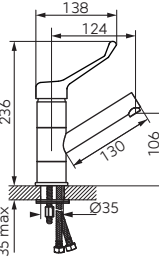

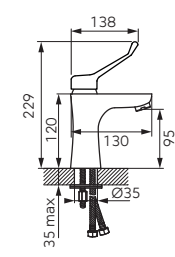

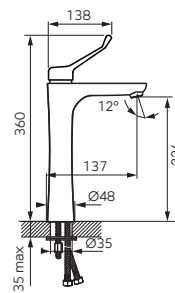

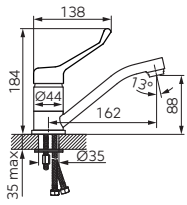

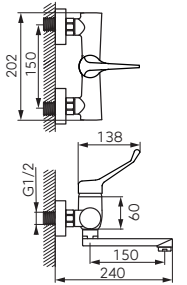

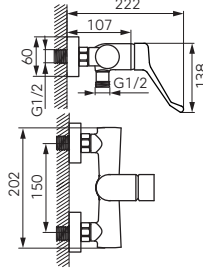

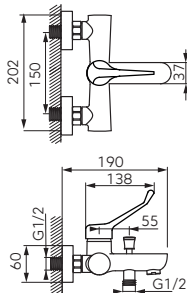

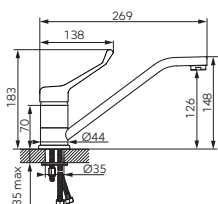

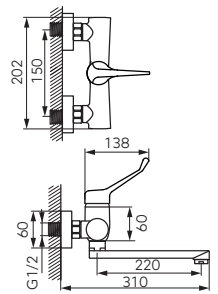



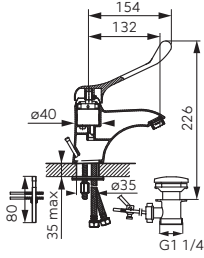

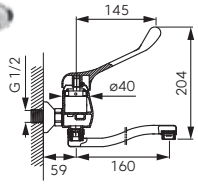
**BATERIE I ZAWORY CZASOWE
SAMOZAMYKAJĄCE**

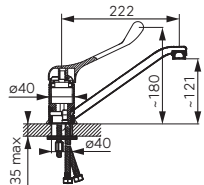

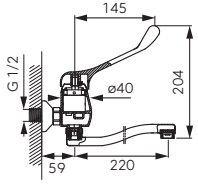

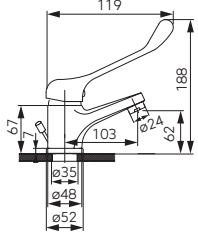

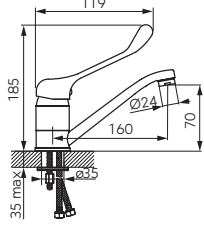
209

		Opis	Kolor	Indeks
		Padwa Medico Antiseptic bateria umywalkowa stojąca <ul style="list-style-type: none"> • uchwyt specjalistyczny • regulator ceramiczny • montaż jednootworowy • automatyczny korek spustowy metalowy G5/4 • regulator strumienia M24x1 • wylewka stała • przyłącza elastyczne G3/8 - M10x1 	chrom / biały	BTPM2A
		 Padwa Medico Antiseptic bateria umywalkowa ścienna <ul style="list-style-type: none"> • uchwyt specjalistyczny • regulator ceramiczny • montaż naścienny • regulator strumienia M24x1 • obrotowa wylewka 160 mm • przyłącze mimośrodowe G1/2 rozstaw 150 ± 20 mm 	chrom / biały	BTPM3A
		 Padwa Medico Antiseptic bateria zlewozmywakowa stojąca <ul style="list-style-type: none"> • uchwyt specjalistyczny • regulator ceramiczny • montaż jednootworowy • regulator strumienia M24x1 • obrotowa wylewka • przyłącza elastyczne G3/8 - M10x1 	chrom / biały	BTPM4A
		 Padwa Medico Antiseptic - bateria zlewozmywakowa ścienna <ul style="list-style-type: none"> • uchwyt specjalistyczny • regulator ceramiczny • montaż naścienny • regulator strumienia M24x1 • obrotowa wylewka 220 mm • przyłącze mimośrodowe G1/2 rozstaw 150 ± 20 mm 	chrom / biały	BTPM5A
		    Tiga Medico Verdeline bateria umywalkowa stojąca <ul style="list-style-type: none"> • uchwyt specjalistyczny • regulator ceramiczny • montaż jednootworowy • korek spustowy click-clack G5/4 • perlator FerroAirMix M24x1 • Ferro Easy Clean System - łatwe usuwanie kamienia wapiennego • przyłącza elastyczne G3/8 - M10x1 	chrom	BTGM2VL NOWOŚĆ
		    Tiga Medico Verdeline bateria umywalkowa stojąca z obrotową wylewką <ul style="list-style-type: none"> • uchwyt specjalistyczny • regulator ceramiczny • montaż jednootworowy • perlator FerroAirMix M24x1 • Ferro Easy Clean System - łatwe usuwanie kamienia wapiennego • obrotowa wylewka • przyłącza elastyczne G3/8 - M10x1 	chrom	BTGM2AVL NOWOŚĆ

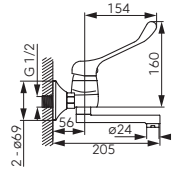
		Opis	Kolor	Indeks
		 Algeo Square Medico bateria umywalkowa stojąca <ul style="list-style-type: none"> • uchwyt specjalistyczny • regulator ceramiczny • montaż jednootworowy • korek spustowy click-clack G5/4 • regulator strumienia M24x1 • przyłącza elastyczne G3/8 - M10x1 	chrom	BAQM2 NOWOŚĆ
		Algeo Square Medico bateria umywalkowa nablátowa <ul style="list-style-type: none"> • uchwyt specjalistyczny • regulator ceramiczny • montaż jednootworowy • regulator strumienia M24x1 • przyłącza elastyczne G3/8 - M10x1 	chrom	BAQM2L NOWOŚĆ
		 Fiesta Medico bateria umywalkowa stojąca <ul style="list-style-type: none"> • uchwyt specjalistyczny • regulator ceramiczny • montaż jednootworowy • korek spustowy click-clack G5/4 • regulator strumienia M24x1 • przyłącza elastyczne G3/8 - M10x1 	chrom	BFIM2 NOWOŚĆ
		 Fiesta Medico bateria umywalkowa stojąca z obrotową wylewką <ul style="list-style-type: none"> • uchwyt specjalistyczny • regulator ceramiczny • montaż jednootworowy • regulator strumienia M18x1 • obrotowa wylewka • przyłącza elastyczne G3/8 - M10x1 	chrom	BFIM2A NOWOŚĆ
		Algeo Medico bateria umywalkowa stojąca <ul style="list-style-type: none"> • uchwyt specjalistyczny • regulator ceramiczny • montaż jednootworowy • automatyczny korek spustowy G5/4 • regulator strumienia M24x1 • przyłącza elastyczne G3/8 - M10x1 	chrom	BAGM2 NOWOŚĆ
		Algeo Medico bateria umywalkowa nablátowa stojąca <ul style="list-style-type: none"> • uchwyt specjalistyczny • regulator ceramiczny • montaż jednootworowy • regulator strumienia M24x1 • przyłącza elastyczne G3/8 - M10x1 	chrom	BAGM2L NOWOŚĆ

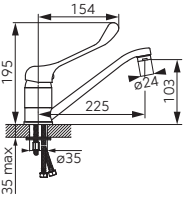

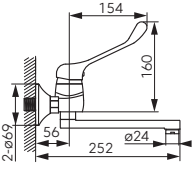

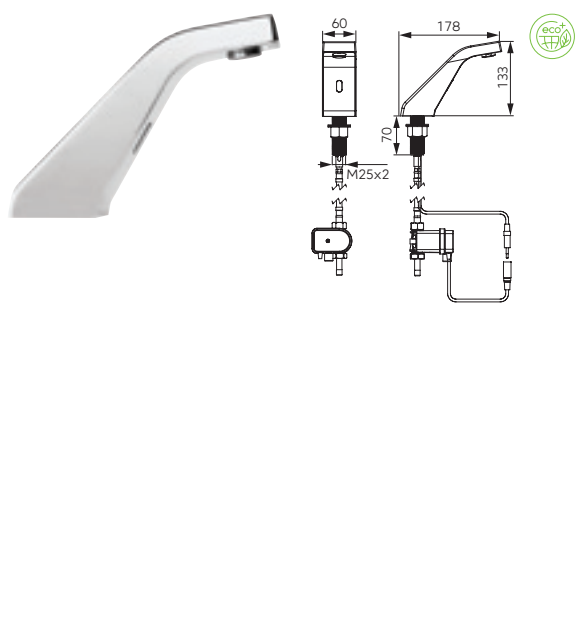
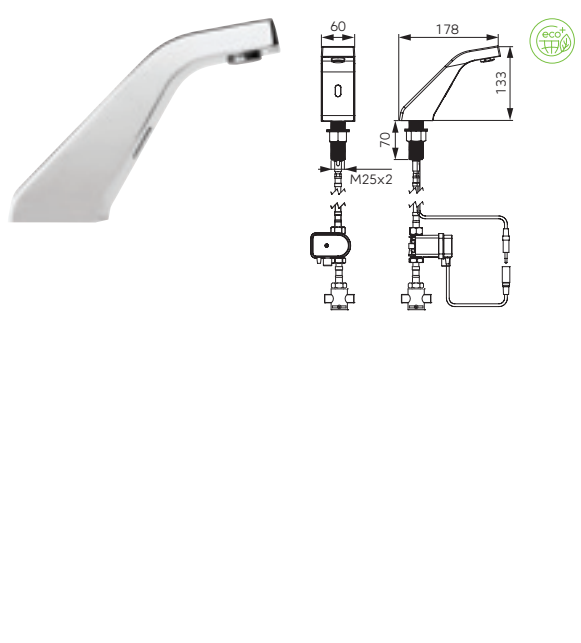
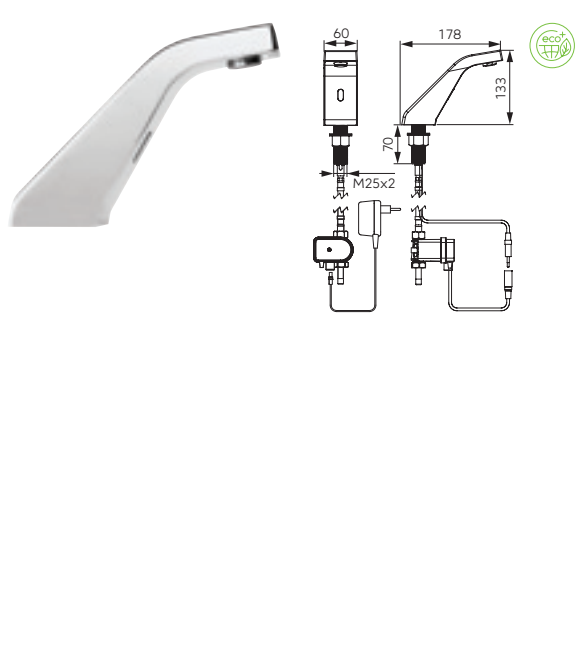

		Opis	Kolor	Indeks
		 <p>Algeo Medico bateria umywalkowa stojąca z obrotową wylewką</p> <ul style="list-style-type: none"> uchwyt specjalistyczny regulator ceramiczny montaż jednootworowy regulator strumienia M24x1 obrotowa wylewka przyłącza elastyczne G3/8 - M10x1 	chrom	BAGM2AA NOWOŚĆ
		 <p>Algeo Medico bateria umywalkowa ścienna</p> <ul style="list-style-type: none"> uchwyt specjalistyczny regulator ceramiczny montaż naścienny regulator strumienia M24x1 obrotowa wylewka 150 mm przyłącze mimośrodowe G1/2 rozstaw 150 ± 20 mm 	chrom	BAGM3 NOWOŚĆ
		 <p>Algeo Medico bateria natryskowa ścienna</p> <ul style="list-style-type: none"> uchwyt specjalistyczny regulator ceramiczny montaż naścienny przyłącze mimośrodowe G1/2 rozstaw 150 ± 20 mm podłączenie natrysku G1/2 bez zestawu natryskowego 	chrom	BAGM7 NOWOŚĆ
		 <p>Algeo Medico bateria wannowa ścienna</p> <ul style="list-style-type: none"> uchwyt specjalistyczny regulator ceramiczny montaż naścienny automatyczny przełącznik wanna/natrysk z blokadą regulator strumienia M24x1 przyłącze mimośrodowe G1/2 rozstaw 150 ± 20 mm bez zestawu natryskowego 	chrom	BAGM1 NOWOŚĆ
		 <p>Algeo Medico bateria zlewozmywakowa stojąca</p> <ul style="list-style-type: none"> uchwyt specjalistyczny regulator ceramiczny montaż jednootworowy regulator strumienia M24x1 obrotowa wylewka przyłącza elastyczne G3/8 - M10x1 	chrom	BAGM4A NOWOŚĆ
		 <p>Algeo Medico bateria zlewozmywakowa ścienna</p> <ul style="list-style-type: none"> uchwyt specjalistyczny regulator ceramiczny montaż naścienny regulator strumienia M24x1 obrotowa wylewka przyłącze mimośrodowe G1/2 rozstaw 150 ± 20 mm 	chrom	BAGM5 NOWOŚĆ

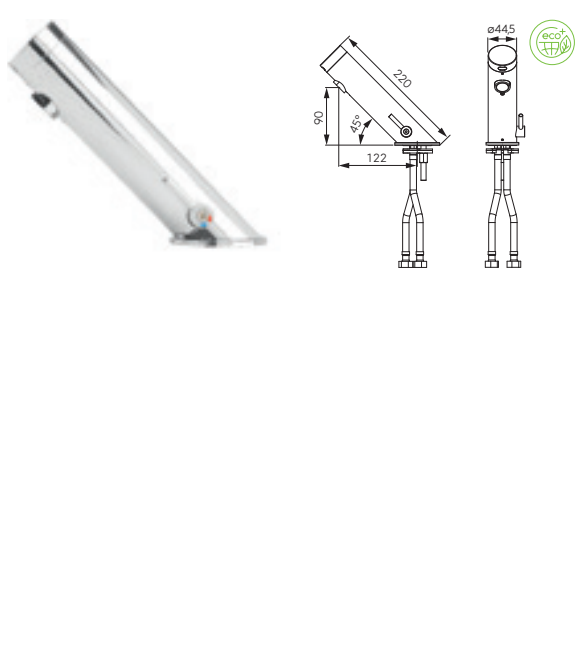
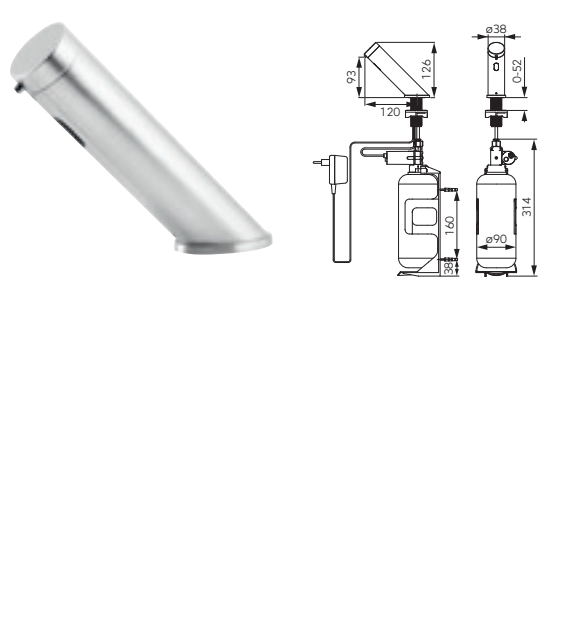
		Opis	Kolor	Indeks
		Padwa Medico bateria umywalkowa stojąca <ul style="list-style-type: none"> • uchwyt specjalistyczny • regulator ceramiczny • montaż jednootworowy • automatyczny korek spustowy metalowy G5/4 • regulator strumienia M24x1 • wylewka stała • przyłącza elastyczne G 3/8 - M10x1 	chrom	BTPM2
		 Padwa Medico bateria umywalkowa ścienna <ul style="list-style-type: none"> • uchwyt specjalistyczny • regulator ceramiczny • montaż naścienny • regulator strumienia M24x1 • obrotowa wylewka 160 mm • przyłącze mimośrodowe G1/2 rozstaw 150 ± 20 mm 	chrom	BTPM3
		 Padwa Medico bateria zlewozmywakowa stojąca <ul style="list-style-type: none"> • uchwyt specjalistyczny • regulator ceramiczny • montaż jednootworowy • regulator strumienia M24x1 • obrotowa wylewka • przyłącza elastyczne G 3/8 - M10x1 	chrom	BTPM4
		 Padwa Medico bateria zlewozmywakowa ścienna <ul style="list-style-type: none"> • uchwyt specjalistyczny • regulator ceramiczny • montaż naścienny • regulator strumienia M24x1 • obrotowa wylewka 220 mm • przyłącze mimośrodowe G1/2 rozstaw 150 ± 20 mm 	chrom	BTPM5
		Vasto Medico bateria umywalkowa stojąca <ul style="list-style-type: none"> • regulator ceramiczny • montaż jednootworowy • automatyczny korek spustowy G5/4 • regulator strumienia M24x1 • przyłącza elastyczne G3/8 - M10x1 	chrom	BVAM2
		 Vasto Medico bateria umywalkowa stojąca z obrotową wylewką <ul style="list-style-type: none"> • uchwyt specjalistyczny • regulator ceramiczny • montaż jednootworowy • automatyczny korek spustowy G5/4 • regulator strumienia M24x1 • obrotowa wylewka • przyłącza elastyczne G3/8 - M10x1 	chrom	BVAM2A NOWOŚĆ

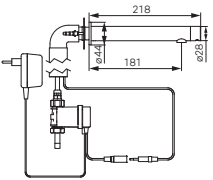
		Opis	Kolor	Indeks
		 <p>Vasto Medico bateria umywalkowa ścienna</p> <ul style="list-style-type: none"> • regulator ceramiczny • montaż naścienny • regulator strumienia M24x1 • obrotowa wylewka 150 mm • przyłącze mimośrodowe G1/2 rozstaw 150 ± 20 mm 	chrom	BVAM3
		 <p>Vasto Medico bateria zlewozmywakowa stojąca</p> <ul style="list-style-type: none"> • regulator ceramiczny • montaż jednootworowy • regulator strumienia M24x1 • obrotowa wylewka • przyłącza elastyczne G3/8 - M10x1 	chrom	BVAM4
		 <p>Vasto Medico bateria zlewozmywakowa ścienna</p> <ul style="list-style-type: none"> • regulator ceramiczny • montaż naścienny • regulator strumienia M24x1 • obrotowa wylewka • przyłącze mimośrodowe G1/2 rozstaw 150 ± 20 mm 	chrom	BVAM5

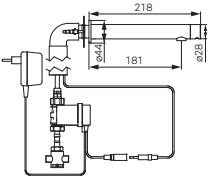
	Opis	Kolor	Indeks
	<p>Sirocco Sensor bezdotykowa bateria umywalkowa stojąca</p> <ul style="list-style-type: none"> • bezdotykowa • do wody zimnej lub zmieszanej • zasilanie: bateria 9V • przyłącze do instalacji wodnej: 1 x 1/2" GZ • dopuszczalne ciśnienie pracy: 0,5 bar - 8,0 bar (7-116 PSI) • przepływ wody: ~5,0 l/min (dla ciśnienia dynamicznego 3 bar) • regulator strumienia: M24x1 z regulacją kierunku strumienia wody • fabrycznie ustawiony zasięg czujnika: 180 mm • zasięg czujnika: regulowany w zakresie 80 - 300 mm • zabezpieczenie przed długotrwałym wypływem wody: 90 sekund • dopuszczalna temperatura wody: 70°C • zalecane mieszacze: MM10 - mieszacz mechaniczny 3/8" MT15B - mieszacz termostatyczny 1/2" • regulacja ustawień: za pomocą pilota RC01 	<p>chrom</p>	<p>BBB101</p>
	<p>Sirocco Sensor Pre-Mixed bezdotykowa bateria umywalkowa stojąca</p> <ul style="list-style-type: none"> • bezdotykowa • zasilanie: bateria 9V • przyłącze do instalacji wodnej: 2 x 3/8" GZ • mieszacz: zewnętrzny, mechaniczny, w zestawie z wężym 3/8" x 1/2" • dopuszczalne ciśnienie pracy: 0,5 bar - 8,0 bar (7-116 PSI) • przepływ wody: ~5,0 l/min (dla ciśnienia dynamicznego 3 bar) • regulator strumienia: M24x1 z regulacją kierunku strumienia wody • fabrycznie ustawiony zasięg czujnika: 180 mm • zasięg czujnika: regulowany w zakresie 80 - 300 mm • zabezpieczenie przed długotrwałym wypływem wody: 90 sekund • dopuszczalna temperatura wody: 70°C • regulacja ustawień: za pomocą pilota RC01 	<p>chrom</p>	<p>BBB101M</p>
	<p>Sirocco Sensor Power-Safe bezdotykowa bateria umywalkowa stojąca</p> <ul style="list-style-type: none"> • bezdotykowa • zasilanie: transformator 230V / 9V, bateria 9V (zasilanie awaryjne) • przyłącze do instalacji wodnej: 1 x 1/2" GZ • dopuszczalne ciśnienie pracy: 0,5 bar - 8,0 bar (7-116 PSI) • przepływ wody: ~5,0 l/min (dla ciśnienia dynamicznego 3 bar) • regulator strumienia: M24x1 z regulacją kierunku strumienia wody • fabrycznie ustawiony zasięg czujnika: 180 mm • zasięg czujnika: regulowany w zakresie 80 - 300 mm • zabezpieczenie przed długotrwałym wypływem wody: 90 sekund • dopuszczalna temperatura wody: 70°C • zalecane mieszacze: MM10 - mieszacz mechaniczny 3/8" MT15B - mieszacz termostatyczny 1/2" • regulacja ustawień: za pomocą pilota RC01 	<p>chrom</p>	<p>BBB101S</p>

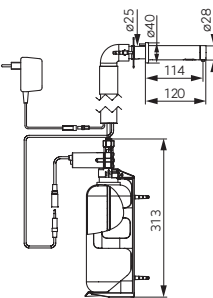
	Opis	Kolor	Indeks
	<p>Sirocco Sensor Power-Safe Pre-Mixed bezdotykowa bateria umywalkowa stojąca</p> <ul style="list-style-type: none"> • bezdotykowa • zasilanie: transformator 230V / 9V, bateria 9V (zasilanie awaryjne) • przyłącze do instalacji wodnej: 2 x 3/8" GZ • mieszacz: zewnętrzny, mechaniczny, w zestawie z wężykiem 3/8" x 1/2" • dopuszczalne ciśnienie pracy: 0,5 bar - 8,0 bar (7-116 PSI) • przepływ wody: ~5,0 l/min (dla ciśnienia dynamicznego 3 bar) • regulator strumienia: M24x1 z regulacją kierunku strumienia wody • fabrycznie ustawiony zasięg czujnika: 180 mm • zasięg czujnika: regulowany w zakresie 80 - 300 mm • zabezpieczenie przed długotrwałym wypływem wody: 90 sekund • dopuszczalna temperatura wody: 70°C • regulacja ustawień: za pomocą pilota RC01 	chrom	BBB101SM
	<p>Mistral Sensor bezdotykowa bateria umywalkowa stojąca z wbudowanym mieszaczem</p> <ul style="list-style-type: none"> • zasilanie: bateria 9V • przyłącza elastyczne: 3/8" GZ (2 szt.) o długości 45 cm • dopuszczalne ciśnienie pracy: 0,5 bar - 8,0 bar (7-116 PSI) • przepływ wody: ~5,0 l/min (dla ciśnienia dynamicznego 3 bar) • regulator strumienia: M24x1 z regulacją kierunku strumienia wody • fabrycznie ustawiony zasięg czujnika: 180 mm • zasięg czujnika: regulowany w zakresie 50 - 160 mm • zabezpieczenie przed długotrwałym wypływem wody: 90 sekund • dopuszczalna temperatura wody: 70°C • regulacja ustawień: za pomocą pilota RC01 	chrom	BBB111
	<p>Mistral Sensor bezdotykowy dozownik do mydła w płynie</p> <ul style="list-style-type: none"> • zasilanie: transformator 230V / 12V • zbiornik na mydło: pojemność 1 litr • dozowanie mydła: 1,4 cm³/cykl (z możliwością zmiany ustawienia) • dopuszczalna lepkość mydła: 100 - 3800 cPs • zasięg czujnika: regulowany w zakresie 30 - 100 mm • regulacja ustawień: za pomocą pilota RC02 oraz RC01 (zasięg czujnika) 	chrom	BBB112

	Opis	Kolor	Indeks
  	<p>Bora Sensor Power-Safe bezdotykowa bateria umywalkowa ścienna do wody zimnej lub mieszanej</p> <ul style="list-style-type: none"> • zasilanie: transformator 230V / 9V • bateria 9V (zasilanie awaryjne) • przyłącze do instalacji wodnej: 1 x 1/2" GZ • dopuszczalne ciśnienie pracy: 0,5 bar - 8,0 bar (7-116 PSI) • przepływ wody: ~5,0 l/min (dla ciśnienia dynamicznego 3 bar) • regulator strumienia: M18x1 • zasięg czujnika: regulowany w zakresie 40 - 170 mm • zabezpieczenie przed długotrwałym wypływem wody: 90 sekund • dopuszczalna temperatura wody: 70°C • zalecane mieszacze: MM10 - mieszacz mechaniczny 3/8" MT15B - mieszacz termostatyczny 1/2" • regulacja ustawień: za pomocą pilota RC01 	chrom	BBB121S
  	<p>Bora Sensor Power-Safe Pre-Mixed bezdotykowa bateria umywalkowa ścienna z mieszaczem zewnętrznym</p> <ul style="list-style-type: none"> • zasilanie: transformator 230V / 9V • bateria 9V (zasilanie awaryjne) • przyłącze do instalacji wodnej: 2 x 3/8" GZ • mieszacz: zewnętrzny, mechaniczny, w zestawie z wężykiem 3/8" x 1/2" • dopuszczalne ciśnienie pracy: 0,5 bar - 8,0 bar (7-116 PSI) • przepływ wody: ~5,0 l/min (dla ciśnienia dynamicznego 3 bar) • regulator strumienia: M18x1 • zasięg czujnika: regulowany w zakresie 40 - 170 mm • zabezpieczenie przed długotrwałym wypływem wody: 90 sekund • dopuszczalna temperatura wody: 70°C • regulacja ustawień: za pomocą pilota RC01 	chrom	BBB121SM
  	<p>Bora Sensor bezdotykowy dozownik do mydła w płynie</p> <ul style="list-style-type: none"> • zasilanie: transformator 230V / 12V • zbiornik na mydło: pojemność 1 litr • dozowanie mydła: 1,4 cm³/cykl (z możliwością zmiany ustawienia) • dopuszczalna lepkość mydła: 100 - 3800 cPs • zasięg czujnika: regulowany w zakresie 30 - 80 mm • regulacja ustawień: za pomocą pilota RC02 oraz RC01 (zasięg czujnika) 	chrom	BBB122

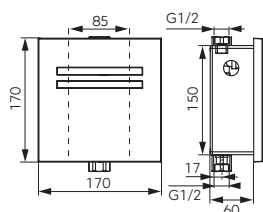

Opis	Kolor	Indeks
<p>Zephyr Sensor bezdotykowy podtynkowy zawór pisuarowy</p> <ul style="list-style-type: none"> • zasilanie: bateria 9V • przyłącze do instalacji wodnej: 2 x 1/2" GW (wlot i wylot) • dopuszczalne ciśnienie pracy: 0,5 bar - 8,0 bar (7-116 PSI) • automatyczne spłukiwanie: 1 x 24 h • fabrycznie ustawiony zasięg czujnika: 600 mm • fabrycznie ustawiony czas spłukiwania: 6 sekund • fabrycznie ustawiony wypływ wody: -1,0 l/cykl (dla ciśnienia dynamicznego 1 bar) • czas spłukiwania: regulowany w zakresie 3 - 20 sekund • regulacja ustawień: za pomocą pilota RC01 	satyna	BBB201

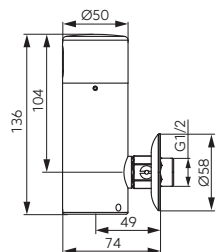

<p>Zephyr Sensor bezdotykowy zawór pisuarowy</p> <ul style="list-style-type: none"> • zasilanie: bateria 9V • przyłącze do instalacji wodnej: 1 x 1/2" GZ • dopuszczalne ciśnienie pracy: 1,0 bar - 8,0 bar (14,5-116 PSI) • automatyczne spłukiwanie: 1 x 24 h • fabrycznie ustawiony zasięg czujnika: 600 mm • zasięg czujnika: regulowany w zakresie 80 - 300 mm • fabrycznie ustawiony czas spłukiwania: 6 sekund • fabrycznie ustawiony wypływ wody: -1,0 l/cykl (dla ciśnienia dynamicznego 1 bar) • regulacja ustawień: za pomocą pilota RC01 	chrom	BBB211
--	-------	---------------

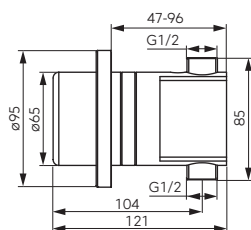

<p>Kona Sensor dotykowy podtynkowy zawór natryskowy</p> <ul style="list-style-type: none"> • zasilanie: bateria 9V • przyłącze do instalacji wodnej: 2 x 1/2" GZ (wlot i wylot) • dopuszczalne ciśnienie pracy: 0,5 bar - 8,0 bar (7-116 PSI) • fabrycznie ustawiony czas wypływu: 120 sekund • czas wypływu: regulowany w zakresie 5 - 2600 sekund • dopuszczalna temperatura wody: 70°C 	chrom	BBB301
--	-------	---------------



Opis	Kolor	Indeks
<p>Pilot sterujący do baterii / zaworów bezdotykowych</p> <p>Regulacja ustawień:</p> <ul style="list-style-type: none"> • zasięg detekcji • opóźnienie włączenia (dotyczy zaworów pisuarowych) • opóźnienie wyłączenia • czas zabezpieczenia przed długotrwałym wypływem • czas blokady przed kolejnym użyciem • czas spłukiwania (dot. zaworów pisuarowych) • automatyczne spłukiwanie oczyszczające • tymczasowe wyłączenie • powrót do ustawień fabrycznych 	biały	RC01



<p>Pilot sterujący do dozowników na mydło</p> <ul style="list-style-type: none"> • ustawienie objętości pobieranego mydła • powrót do ustawień fabrycznych • tymczasowe wyłączenie • napełnienie układu po uzupełnieniu zbiornika 	biały	RC02
--	-------	-------------

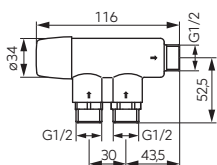

<p>Mieszacz termostacyjny 1/2" do baterii bezdotykowych</p> <ul style="list-style-type: none"> • dopuszczalna temperatura wody: 90°C • dopuszczalne ciśnienie pracy: 0,5 bar - 10,0 bar (7 - 145 PSI) • przyłącze do instalacji wodnej: 3 x 1/2" GZ • zakres regulacji temperatury: 30-70°C • zawory zwrotne: 2 szt. (na wlotach) • przepływ maksymalny przy Δp 1,5bar: 25 l/min • kvs: 1,2 m³/h • stabilność temperatury zmieszanej: 3K przy zmianie temperatury wody gorącej 15K • ochrona przed poparzeniem: funkcja odcięcia przepływu w przypadku braku zimnej wody • dodatkowe zabezpieczenia: korpus z powłoką zabezpieczającą przed osadzaniem się kamienia 	MT15B
--	--------------

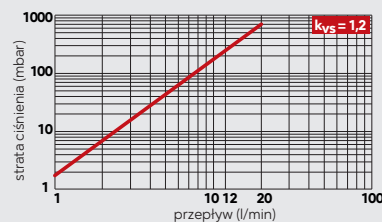

ARMATURA BEZDOTYKOWA - AKCESORIA

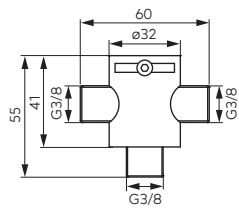

Opis	Kolor	Indeks
Mieszacz mechaniczny 3/8" do baterii bezdotykowych <ul style="list-style-type: none">dopuszczalna temperatura wody: 90°Cdopuszczalne ciśnienie pracy: 0,5 bar - 8,0 bar (7-116 PSI)przyłącze do instalacji wodnej: 3 x 3/8" GZregulacja stopnia mieszania: ręczna; blokada nastawy przed przypadkową zmianązawory zwrotne: 2 szt. (na wlotach)uszczelki: 2 szt. z filtrem (na wlotach)		MM10

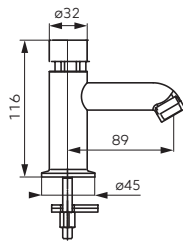

Opis

Kolor

Indeks

**Prestige II
bateria umywalkowa
czasowa z regulacją wypływu
i z wbudowanym mieszaczem**

chrom

Z201R

- fabrycznie ustawiony czas wypływu: ~15 sek. (dla ciśnienia dynamicznego 3 bar)
- czas wypływu: regulowany w zakresie 10 - 20 sek. (dla ciśnienia dynamicznego 3 bar)
- przepływ wody: ~7 l/min (dla ciśnienia dynamicznego 3 bar)
- dopuszczalna temperatura wody: 90°C
- zalecana temperatura wody gorącej: < 65°C
- zalecane ciśnienie dynamiczne: 0,1 - 0,5 MPa (1 - 5 bar)
- dopuszczalne ciśnienie statyczne: 1 MPa (10 bar / 145 PSI)
- przyłącza elastyczne: 3/8" GZ (2 szt.)

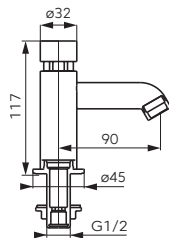
Prestige
**bateria umywalkowa czasowa
z regulacją wypływu do wody zimnej
lub zmieszanej**

chrom

Z201

- fabrycznie ustawiony czas wypływu: ~15 sek. (dla ciśnienia dynamicznego 3 bar)
- czas wypływu: regulowany w zakresie 10 - 20 sek. (dla ciśnienia dynamicznego 3 bar)
- przepływ wody: ~7 l/min (dla ciśnienia dynamicznego 3 bar)
- dopuszczalna temperatura wody: max 90°C
- zalecana temperatura wody: < 65°C
- zalecane ciśnienie dynamiczne: 0,1 - 0,5 MPa (1 - 5 bar)
- dopuszczalne ciśnienie statyczne: 1 MPa (10 bar / 145 PSI)
- przyłącze do instalacji wodnej: 1 x 1/2" GZ
- zalecane mieszacze: MM10 - mieszacz mechaniczny 3/8" MT15B - mieszacz termostatyczny 1/2"

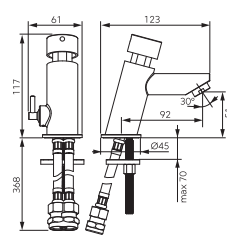

Prestige Pro
**bateria umywalkowa czasowa
z regulacją wypływu i z wbudowanym
mieszaczem**

chrom

Z501R**NOWOŚĆ**

- fabrycznie ustawiony czas wypływu: 15 sek. (dla ciśnienia dynamicznego 3 bar)
- regulowany czas wypływu w zakresie: 10 - 20 sek. (dla ciśnienia dynamicznego 3 bar)
- przepływ wody przy ciśnieniu dynamicznym 0,3 MPa (3 bar): 6 l/min dla wody zmieszanej
- maksymalna temperatura wody: 90°C
- zalecana temperatura wody gorącej: < 65°C
- zalecany zakres ciśnienia: 0,1 - 0,5 MPa (1 - 5 bar)
- maksymalne ciśnienie statyczne: 10 bar
- przyłącza do instalacji wodnej: 2 x G3/8 GW (przyłącza elastyczne)

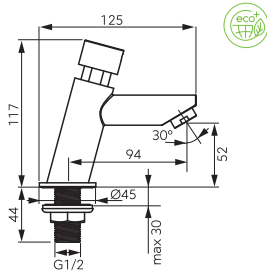
Produkt
dostępny
w II kwartale
2022



Opis	Kolor	Indeks
<p>Presstige Pro bateria umywalkowa czasowa z regulacją wypływu</p> <ul style="list-style-type: none"> • fabrycznie ustawiony czas wypływu: 15 sek. (dla ciśnienia dynamicznego 3 bar) • regulowany czas wypływu w zakresie: 10 – 20 sek. (dla ciśnienia dynamicznego 3 bar) • przepływ wody przy ciśnieniu dynamicznym 0,3 MPa (3 bar): 11l/min. • maksymalna temperatura wody: 90°C • zalecana temperatura wody gorącej: < 65°C • zalecany zakres ciśnienia: 0,1 - 0,5 MPa (1 - 5 bar) • maksymalne ciśnienie statyczne: 10 bar • przyłącze do instalacji wodnej: 1 x G1/2 GZ • zalecane mieszacze: MM10 - mieszacz mechaniczny 3/8" MT15B - mieszacz termostatyczny 1/2" 	chrom	<p>Z501</p> <p>NOWOŚĆ</p>

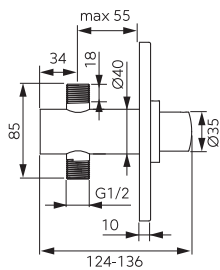

<p>Presstige Pro podtynkowy zawór natryskowy czasowy z regulacją wypływu</p> <ul style="list-style-type: none"> • Anti Vandal System - zabezpieczenie rozety przed nieuprawnionym demontażem • fabrycznie ustawiony czas wypływu: 30 sek. (dla ciśnienia dynamicznego 3 bar) • regulowany czas wypływu w zakresie 25 - 35 sek. (dla ciśnienia dynamicznego 3 bar) • przepływ wody przy ciśnieniu dynamicznym 0,3 MPa (3 bar): 11 l/min. • maksymalna temperatura wody: 90°C • zalecana temperatura wody gorącej: < 65°C • zalecany zakres ciśnienia: 0,1 - 0,5 MPa (1 - 5 bar) • maksymalne ciśnienie statyczne: 10 bar • siła potrzebna do uruchomienia: do 41 N • przyłącza do instalacji wodnej: 2 x G1/2 GZ 	chrom	<p>Z503</p> <p>NOWOŚĆ</p>
---	-------	---

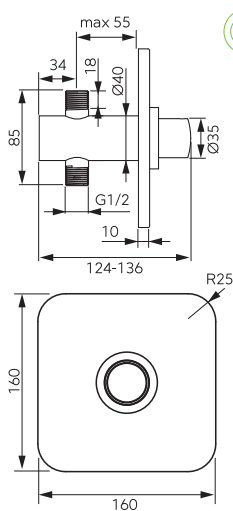

<p>Presstige ProSQ podtynkowy zawór natryskowy czasowy z regulacją wypływu</p> <ul style="list-style-type: none"> • Anti Vandal System - zabezpieczenie rozety przed nieuprawnionym demontażem • fabrycznie ustawiony czas wypływu: 30 sek. (dla ciśnienia dynamicznego 3 bar) • regulowany czas wypływu w zakresie 25 - 35 sek. (dla ciśnienia dynamicznego 3 bar) • przepływ wody przy ciśnieniu dynamicznym 0,3 MPa (3 bar): 11 l/min. • maksymalna temperatura wody: 90°C • zalecana temperatura wody gorącej: < 65°C • zalecany zakres ciśnienia: 0,1 - 0,5 MPa (1 - 5 bar) • maksymalne ciśnienie statyczne: 10 bar • siła potrzebna do uruchomienia: do 41 N • przyłącza do instalacji wodnej: 2 x G1/2 GZ 	chrom	<p>Z503SQ</p> <p>NOWOŚĆ</p>
---	-------	---

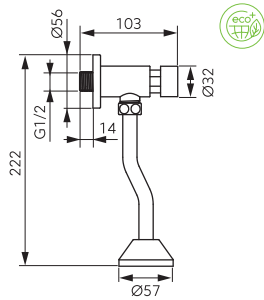

Opis

**Prestige Pro
zawór pisuarowy czasowy z regulacją
wypływu**Kolor
chrom

Indeks

Z502**NOWOŚĆ**

- czas wypływu: ~11 s (dla ciśnienia dynamicznego 1 bar)
- zalecane ciśnienie dynamiczne: 0,1 - 0,4 MPa (1 - 4 bar)
- maksymalne ciśnienie statyczne: 1 MPa (10 bar)
- maksymalna temperatura wody: <25°C
- siła potrzebna do uruchomienia: do 26 N
- klasyfikacja: zawór 1,5-litrowy
- minimalny strumień objętości wody dostarczonej Q_{min} : 0,15 l/s
- przyłącza do instalacji wodnej: 1 x G1/2 GZ

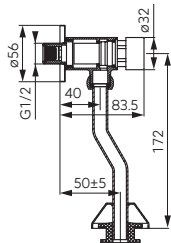
**Prestige****zawór pisuarowy czasowy z regulacją
wypływu**Kolor
chrom**Z211**

- fabrycznie ustawiony czas wypływu: ~8 sek. (dla ciśnienia dynamicznego 1 bar)
- czas wypływu: regulowany w zakresie 1 - 15 sek. (dla ciśnienia dynamicznego 1 bar)
- fabrycznie ustawiony wypływ wody: ~0,9 l/cykl
- wypływ wody: regulowany w zakresie 0,1 - 2,0 l/cykl (dla ciśnienia dynamicznego 1 bar)
- dopuszczalna temperatura wody: max 25°C
- zalecane ciśnienie dynamiczne: 0,1 - 0,4 MPa (1 - 4 bar)
- przyłącza do instalacji wodnej: 1 x 1/2" GZ

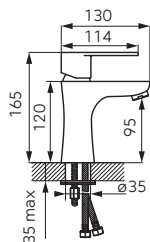

Opis	Kolor	Indeks
Algeo bateria umywalkowa stojąca <ul style="list-style-type: none"> • regulator ceramiczny • montaż jednootworowy • automatyczny korek spustowy G5/4 • aerator M24x1 • przyłącza elastyczne G3/8 - M10x1 	chrom	NOWOŚĆ
Maksymalny przepływ dla ciśnienia dynamicznego		
Strumień linearny - napowietrzony		BAG2-LB
1,50 bar (21 psi) → 2,7 l/min (0,71 gpm US)		
3,00 bar (43 psi) → 2,7 l/min (0,72 gpm US)		
4,14 bar (60 psi) → 3,0 l/min (0,79 gpm US)		

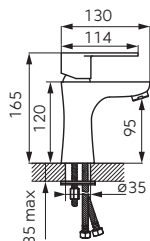

Algeo bateria umywalkowa stojąca <ul style="list-style-type: none"> • regulator ceramiczny • montaż jednootworowy • automatyczny korek spustowy G5/4 • regulator strumienia M24x1 • przyłącza elastyczne G3/8 - M10x1 	chrom	NOWOŚĆ
Maksymalny przepływ dla ciśnienia dynamicznego		
Strumień spray		BAG2-LA
1,50 bar (21 psi) → 1,1 l/min (0,28 gpm US)		
3,00 bar (43 psi) → 1,2 l/min (0,30 gpm US)		
4,14 bar (60 psi) → 1,3 l/min (0,33 gpm US)		

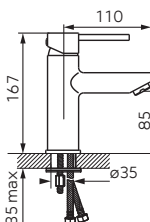

Fiesta bateria umywalkowa stojąca <ul style="list-style-type: none"> • regulator ceramiczny • montaż jednootworowy • korek spustowy click-clack G5/4 • aerator M24x1 • przyłącza elastyczne G3/8 - M10x1 	chrom	NOWOŚĆ
Maksymalny przepływ dla ciśnienia dynamicznego		
Strumień linearny - napowietrzony		BF12-LB
1,50 bar (21 psi) → 2,6 l/min (0,69 gpm US)		
3,00 bar (43 psi) → 2,6 l/min (0,69 gpm US)		
4,14 bar (60 psi) → 2,9 l/min (0,77 gpm US)		

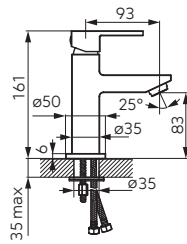

Opis	Kolor	Indeks
Zizzo bateria umywalkowa stojąca • regulator ceramiczny • montaż jednootworowy • korek spustowy click-clack G5/4 • aerator M24x1 • przyłącza elastyczne G3/8 - M10x1	chrom	NOWOŚĆ

Maksymalny przepływ dla ciśnienia dynamicznego	
Strumień linearny - napowietrzony	BZ12-LB
1,50 bar (21 psi) → 2,6 l/min (0,69 gpm US)	
3,00 bar (43 psi) → 2,6 l/min (0,69 gpm US)	
4,14 bar (60 psi) → 2,8 l/min (0,75 gpm US)	

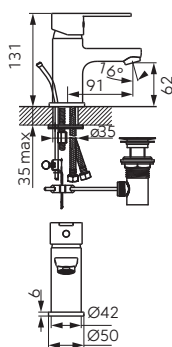

Opis	Kolor	Indeks
Savio bateria umywalkowa stojąca • regulator ceramiczny • montaż jednootworowy • automatyczny korek spustowy G5/4 • aerator M24x1 • przyłącza elastyczne G3/8 - M10x1	chrom	NOWOŚĆ

Maksymalny przepływ dla ciśnienia dynamicznego	
Strumień linearny - napowietrzony	BSV2-LB
1,50 bar (21 psi) → 2,6 l/min (0,69 gpm US)	
3,00 bar (43 psi) → 2,6 l/min (0,68 gpm US)	
4,14 bar (60 psi) → 2,8 l/min (0,74 gpm US)	

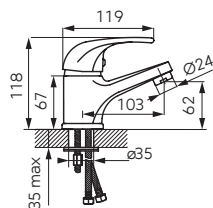

Opis	Kolor	Indeks
Vasto bateria umywalkowa stojąca • regulator ceramiczny • montaż jednootworowy • automatyczny korek spustowy G5/4 • aerator M24x1 • przyłącza elastyczne G3/8 - M10x1	chrom	NOWOŚĆ

Maksymalny przepływ dla ciśnienia dynamicznego	
Strumień linearny - napowietrzony	BVA2-LB
1,50 bar (21 psi) → 2,8 l/min (0,74 gpm US)	
3,00 bar (43 psi) → 2,8 l/min (0,74 gpm US)	
4,14 bar (60 psi) → 3,0 l/min (0,80 gpm US)	

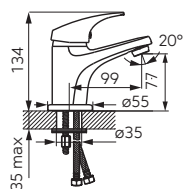

Opis	Kolor	Indeks
Ferro One bateria umywalkowa stojąca • regulator ceramiczny • montaż jednootworowy • korek spustowy click-clack G5/4 • aerator M24x1 • przyłącza elastyczne G3/8 - M10x1	chrom	NOWOŚĆ

Maksymalny przepływ dla ciśnienia dynamicznego	
Strumień linearny - napowietrzony	BFO2-LB
1,50 bar (21 psi) → 2,6 l/min (0,69 gpm US)	
3,00 bar (43 psi) → 2,7 l/min (0,72 gpm US)	
4,14 bar (60 psi) → 3,1 l/min (0,82 gpm US)	

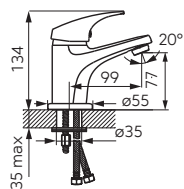

Opis	Kolor	Indeks
Ferro One bateria umywalkowa stojąca • regulator ceramiczny • montaż jednootworowy • korek spustowy click-clack G5/4 • regulator strumienia M24x1 • przyłącza elastyczne G3/8 - M10x1	chrom	NOWOŚĆ

Maksymalny przepływ dla ciśnienia dynamicznego	
Strumień spray	BFO2-LA
1,50 bar (21 psi) → 0,9 l/min (0,23 gpm US)	
3,00 bar (43 psi) → 1,0 l/min (0,27 gpm US)	
4,14 bar (60 psi) → 1,1 l/min (0,28 gpm US)	

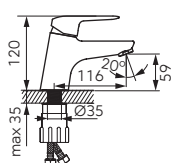

Opis	Kolor	Indeks
Dijon bateria umywalkowa stojąca • regulator ceramiczny • montaż jednootworowy • automatyczny korek spustowy G5/4 • regulator strumienia M24x1 • przyłącza elastyczne G3/8 - M10x1	chrom	

Maksymalny przepływ dla ciśnienia dynamicznego	
Strumień linearny - napowietrzony	BDJ2-LB
1,50 bar (21 psi) → 2,3 l/min (0,61 gpm US)	
3,00 bar (43 psi) → 2,6 l/min (0,69 gpm US)	
4,14 bar (60 psi) → 3,0 l/min (0,79 gpm US)	

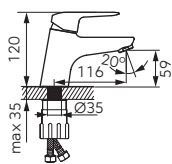

Opis	Kolor	Indeks
Dijon bateria umywalkowa stojąca <ul style="list-style-type: none"> • regulator ceramiczny • montaż jednootworowy • automatyczny korek spustowy G5/4 • regulator strumienia M24x1 • przyłącza elastyczne G3/8 - M10x1 	chrom	

Maksymalny przepływ dla ciśnienia dynamicznego		
Strumień spray		BDJ2-LA
1,50 bar (21 psi)	→ 0,8 l/min (0,21 gpm US)	
3,00 bar (43 psi)	→ 1,1 l/min (0,29 gpm US)	
4,14 bar (60 psi)	→ 1,2 l/min (0,32 gpm US)	

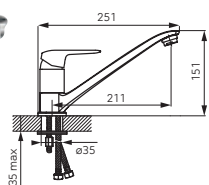



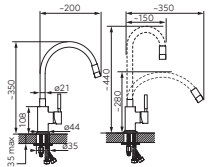

Opis	Kolor	Indeks
Dijon bateria zlewozmywakowa stojąca jednouchwyłtowa <ul style="list-style-type: none"> • regulator ceramiczny • montaż jednootworowy • Ferro Easy Clean System - łatwe usuwanie kamienia wapiennego • regulator strumienia M24x1 • obrotowa wylewka • przyłącza elastyczne G3/8 - M10x1 • zestaw montażowy 	chrom	

Maksymalny przepływ dla ciśnienia dynamicznego		
Strumień linearny - napowietrzony		BDJ4N-LB
1,50 bar (21 psi)	→ 2,7 l/min (0,71 gpm US)	
3,00 bar (43 psi)	→ 2,9 l/min (0,77 gpm US)	
4,14 bar (60 psi)	→ 3,3 l/min (0,87 gpm US)	

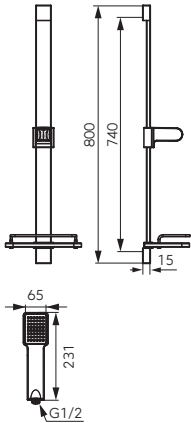

Opis	Kolor	Indeks
Zumba Bateria zlewozmywakowa stojąca z elastyczną wylewką <ul style="list-style-type: none"> • regulator ceramiczny • montaż jednootworowy • elastyczna wylewka • możliwość ustawiania dowolnego kształtu wylewki • aerator M22x1 • przyłącza elastyczne G3/8 - M10x1 • kolor wylewki: czarny 	chrom	NOWOŚĆ

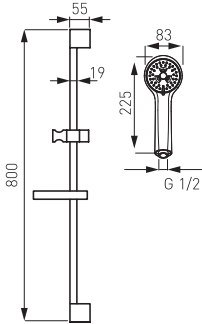
Maksymalny przepływ dla ciśnienia dynamicznego		
Strumień linearny - napowietrzony		BZA4B-LB
1,50 bar (21 psi)	→ 2,8 l/min (0,74 gpm US)	
3,00 bar (43 psi)	→ 2,8 l/min (0,74 gpm US)	
4,14 bar (60 psi)	→ 2,8 l/min (0,74 gpm US)	

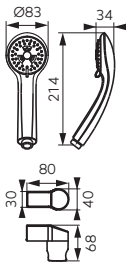
	Opis	Kolor	Indeks
 	<p>Quadro zestaw natryskowy przesuwny</p> <ul style="list-style-type: none"> • rączka natrysku 1-funkcyjna • strumień: deszcz • Ferro Easy Clean System - łatwe usuwanie kamienia wapiennego • drążek metalowy 800 mm przesuwny • wąż natryskowy 150 cm w oplocie z mosiądzu • końcówka węża stożkowa • praktyczna półka na kosmetyki w zestawie 	chrom	
Maksymalny przepływ dla ciśnienia dynamicznego			
Strumień natrysku			N110-LA
1,50 bar (21 psi) → 4,0 l/min (0,61 gpm US)			
3,00 bar (43 psi) → 4,7 l/min (0,69 gpm US)			
5,50 bar (80 psi) → 5,1 l/min (0,79 gpm US)			
 	<p>Soleno zestaw natryskowy przesuwny</p> <ul style="list-style-type: none"> • rączka natrysku 3-funkcyjna • strumienie: deszcz, masaż, mieszany • średnica rączki natrysku 83 mm • Ferro Easy Clean System - łatwe usuwanie kamienia wapiennego • drążek metalowy 800 mm, przesuwny • wąż natryskowy 150 cm w oplocie z mosiądzu • końcówka węża stożkowa • transparentna mydelniczka w zestawie 	chrom	
Maksymalny przepływ dla ciśnienia dynamicznego			
Strumień natrysku			N300A-LB
1,50 bar (21 psi) → 6,2 l/min (1,64 gpm US)			
3,00 bar (43 psi) → 6,5 l/min (1,72 gpm US)			
5,50 bar (80 psi) → 6,8 l/min (1,80 gpm US)			
 	<p>Sole zestaw natryskowy punktowy</p> <ul style="list-style-type: none"> • rączka natrysku 3-funkcyjna • strumienie: deszcz, masaż, mieszany • średnica 83 mm • Ferro Easy Clean System - łatwe usuwanie kamienia wapiennego • wąż natryskowy 150 cm w oplocie z mosiądzu • końcówka węża stożkowa • uchwyt punktowy 	chrom	
Maksymalny przepływ dla ciśnienia dynamicznego			
Strumień natrysku			U300-LB
1,50 bar (21 psi) → 6,2 l/min (1,64 gpm US)			
3,00 bar (43 psi) → 6,5 l/min (1,72 gpm US)			
5,50 bar (80 psi) → 6,8 l/min (1,80 gpm US)			

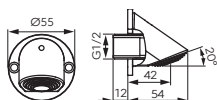



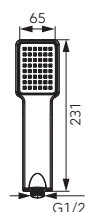











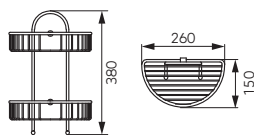

Opis	Kolor	Indeks
<p>Vandal Proof 1F głowica natryskowa</p> <ul style="list-style-type: none"> • głowica 1-funkcyjna • produkt dedykowany do miejsc użyteczności publicznej • Vandal Proof System - zabezpieczenie przed demontażem przez osoby nieuprawnione • maksymalny przepływ dla ciśnienia dynamicznego 3 bar: ~8 l/min • przyłącze G1/2 	chrom	
Maksymalny przepływ dla ciśnienia dynamicznego		
Strumień natrysku		NPG04
3,00 bar (43 psi) → 8 l/min		

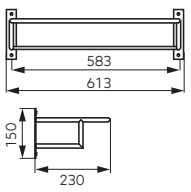

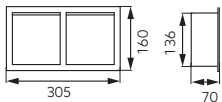

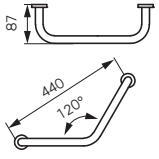

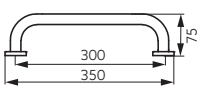

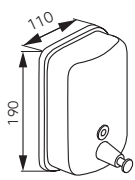

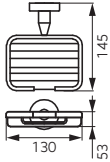

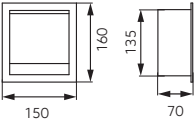

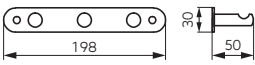

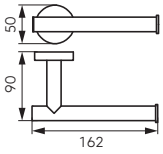

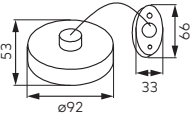

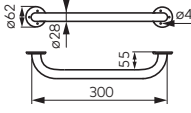

<p>Quadro rączka natryskowa</p> <ul style="list-style-type: none"> • 1-funkcyjna • strumień: deszcz • Ferro Easy Clean System - łatwe usuwanie kamienia wapiennego 	chrom	
Maksymalny przepływ dla ciśnienia dynamicznego		
Strumień natrysku		S110-LA
1,50 bar (21 psi) → 4,5 l/min (1,90 gpm US)		
3,00 bar (43 psi) → 5,0 l/min (1,32 gpm US)		
5,50 bar (80 psi) → 5,1 l/min (1,35 gpm US)		

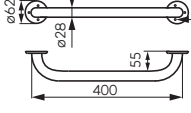

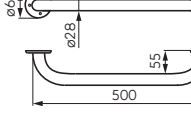

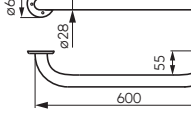

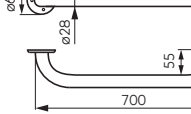

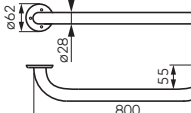

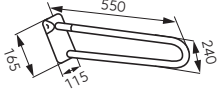
PROGRAM HOTEL

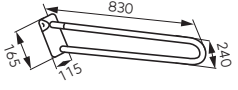
	Opis	Kolor	Indeks
	Półka na ręczniki podwójna MEPHISTO • wymiary: 550 mm x 210 mm • gwarancja: 3 lata	chrom	6845.0
	Szczotka do WC stojąca • wysokość: 380 mm • gwarancja: 3 lata	chrom	6969.0
	Lusterko kosmetyczne składane • średnica: 150 mm • zasięg na jaki można odsunąć lustro ok. 40 cm • powiększenie: 3x • gwarancja: 3 lata	chrom	6968.0
	Lusterko kosmetyczne na ramieniu • średnica: 150 mm • zasięg na jaki można odsunąć lustro do 32 cm • ramię z drążków 23+9 cm • powiększenie: 3x • gwarancja: 3 lata	chrom	6868.0
	Kosz łazienkowy • gwarancja: 3 lata		
Pojemność			
	5 l	chrom	6160.0
	3 l	chrom	6162.0

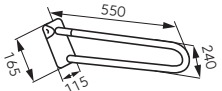

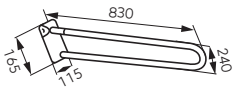
	Opis	Kolor	Indeks
 	Koszyk na kosmetyki podwójny	chrom	AC22
 	Półka na ręcznik podwójna	chrom	AC23
 	Uchwyt podwójny na papier toaletowy podtynkowy	chrom	AC31
 	Uchwyt do wanny	chrom	AC25
 	Uchwyt do wanny prosty	chrom	AC24
 	Dozownik na mydło • pojemność 900 ml	chrom	AC29

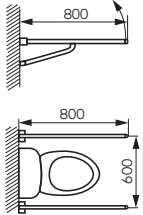
		Opis	Kolor	Indeks
		Mydelniczka metalowa	chrom	AC01
		Koszyk narożny mały • wymiary: 170 mm x 170 mm x 220 mm • gwarancja: 25 lat	chrom	6065.0
		Uchwyt na papier toaletowy podtynkowy	chrom	AC30
		Wieszak potrójny	chrom	AC35
		Wieszak na papier toaletowy	chrom	AC33
		Suszarka-linka	chrom	AC27

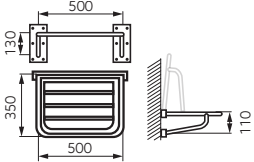
		Opis	Kolor	Indeks
		Uchwyt pojedynczy • długość: 300 mm • średnica: 28 mm	biały	R6630.11*
		Uchwyt pojedynczy • długość: 400 mm • średnica: 28 mm	biały	R6640.11*
		Uchwyt pojedynczy • długość: 500 mm • średnica: 28 mm	biały	R6650.11*
		Uchwyt pojedynczy • długość: 600 mm • średnica: 28 mm	biały	R6660.11*
		Uchwyt pojedynczy • długość: 700 mm • średnica: 28 mm	biały	R6670.11*
		Uchwyt pojedynczy • długość: 800 mm • średnica: 28 mm	biały	R6680.11*

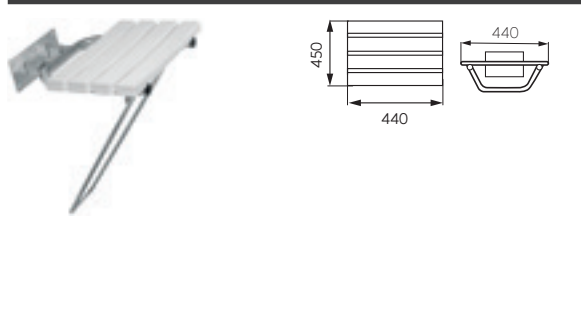
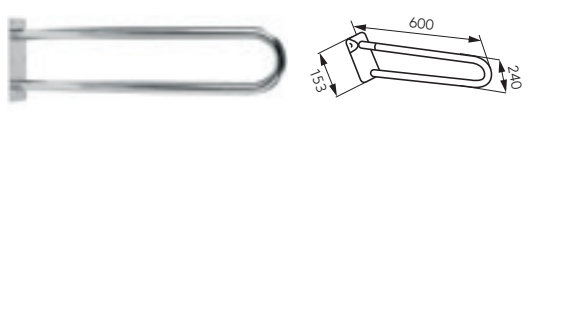
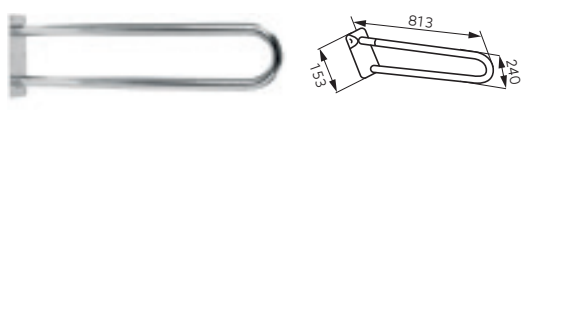
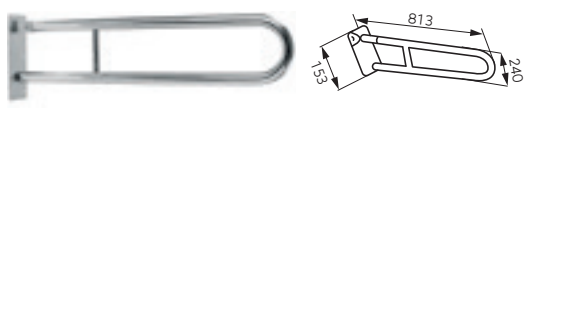
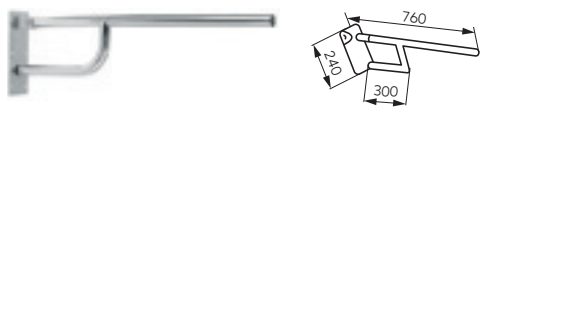
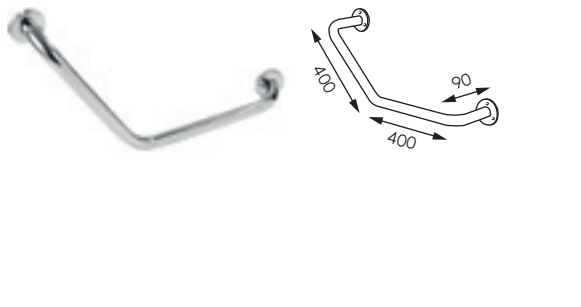
		Opis	Kolor	Indeks
		Uchwyt podwójny stały • długość: 550 mm	biały	R6655.11*
		Uchwyt podwójny stały • długość: 830 mm	biały	R6683.11*
		Uchwyt podwójny składany • długość: 550 mm	biały	R6650.11*
		Uchwyt podwójny składany • długość: 830 mm	biały	R6680.11*
		Uchwyt pojedynczy składany • długość: 800 mm	biały	R6680.11*
		Siedzisko prysznicowe składane • max 110kg	biały	R6699.11*

	Opis	Kolor	Indeks
	Siedzisko prysznicowe składane • max 110kg	stal szlachetna	R6699.44*
	Uchwyt podwójny stały • długość: 600 mm • średnica: 32 mm	stal szlachetna	R6660.44*
	Uchwyt podwójny stały • długość: 810 mm • średnica: 32 mm	stal szlachetna	R6681.44*
	Uchwyt podwójny składany • długość: 810 mm • średnica: 32 mm	stal szlachetna	R6681.44*
	Uchwyt pojedynczy składany • długość: 810 mm • średnica: 32 mm	stal szlachetna	R6676.44*
	Uchwyt pojedynczy • średnica: 32 mm • max 110kg	stal szlachetna	R6640.44*

	Opis	Kolor	Indeks
	<p>Poręcz kątowa</p> <ul style="list-style-type: none"> średnica: 32 mm 	stal szlachetna	R6690.44*
	<p>Uchwyt pojedynczy</p> <ul style="list-style-type: none"> długość 500 mm średnica: 32 mm 	stal szlachetna	R6650.44*



Program ogród

Zadbany, piękny ogród może być ozdobą domu, własnym zakątkiem relaksu, rekreacji i powrotu do natury, miejscem rodzinnych spotkań i zieloną oazą dla domowników.

Podstawą pielęgnacji trawnika i roślin w ogrodzie jest regularne nawadnianie, ten zabieg ułatwią Ci produkty z Programu Ogród: pistolety zraszające, zraszacze, węże ogrodowe oraz akcesoria do węży ogrodowych.

PROGRAM OGRÓD



**PISTOLETY
ZRASZAJĄCE**
227



ZRASZACZE
228



**WĘŻE
OGRODOWE**
229



**AKCESORIA
DO WĘŻY OGRODOWYCH**
230



**MOSIĘŻNE AKCESORIA
DO WĘŻY OGRODOWYCH**
232

Opis



Pistolet plastikowy natryskowy regulowany

Opakowanie

Indeks	jednostkowe	zbiorcze
DY2021	1 szt.	48 szt.



Pistolet metalowy natryskowy regulowany

Opakowanie

Indeks	jednostkowe	zbiorcze
DY2071A	1 szt.	24 szt.



Pistolet plastikowy natryskowy

Opakowanie

Indeks	jednostkowe	zbiorcze
DY2073	1 szt.	96 szt.



Pistolet metalowy natryskowy

Opakowanie

Indeks	jednostkowe	zbiorcze
DY2073Z	1 szt.	96 szt.



Pistolet zraszający 5-funkcyjny ze złączkami

Opakowanie

Indeks	jednostkowe	zbiorcze
DY2323	1 szt.	48 szt.

Opis



Pistolet zraszający 7-funkcyjny

Opakowanie

Indeks	jednostkowe	zbiorcze
DY2077	1 szt.	48 szt.



Zraszacz 8-funkcyjny

Opakowanie

Indeks	jednostkowe	zbiorcze
DY6011	1 szt.	48 szt.



Zraszacz obrotowy 3-drogowy

Opakowanie

Indeks	jednostkowe	zbiorcze
DY6013	1 szt.	24 szt.



Zraszacz impulsowy ze szpicem

Opakowanie

Indeks	jednostkowe	zbiorcze
DY1013	1 szt.	48 szt.



Zraszacz wahadłowy
17-strumieniowy

Opakowanie

Indeks	jednostkowe	zbiorcze
DY7020X	1 szt.	6 szt.

Opis								
					Wąż ogrodowy 1/2" 15 m ze złączkami			
					Opakowanie			
Indeks			jednostkowe	zbiorcze				
DY5115S			1 szt.	8 szt.				
Wąż ogrodowy 20 m								
Opakowanie								
Indeks	Średnica		jednostkowe	zbiorcze				
DY5120	1/2"		1 szt.	6 szt.				
DY5220	3/4"		1 szt.	-				
Wąż ogrodowy wzmocniony 25 m								
Opakowanie								
Indeks	Średnica		jednostkowe	zbiorcze				
DY6125	1/2"		1 szt.	-				
DY6225	3/4"		1 szt.	-				
Zwijacz automatyczny ścienny z węz 1/2" 20 m i złączkami								
Opakowanie								
Indeks			jednostkowe	zbiorcze				
DY600		411,00	1 szt.	1 szt.				
Zwijacz ręczny przenośny do nawinięcia 45 m węża 1/2" (13 mm)								
Opakowanie								
Indeks			jednostkowe	zbiorcze				
DY670		92,00	1 szt.	5 szt.				

Opis



Zraszacz regulowany

Opakowanie

Indeks	jednostkowe	zbiorcze
DY3011	1 szt.	240 szt.



Komplet złączek ze zraszaczem

Opakowanie

Indeks	jednostkowe	zbiorcze
DY8025	1 szt.	48 szt.



Złącze z zaworem

Opakowanie

Indeks	jednostkowe	zbiorcze
DY8001	1 szt.	240 szt.



Szybkozłącze

Opakowanie

Indeks	Średnica	jednostkowe	zbiorcze
DY8010	1/2"	1 szt.	240 szt.
DY8029	3/4"	1 szt.	240 szt.



Reparator węża

Opakowanie

Indeks	Średnica	jednostkowe	zbiorcze
DY8014	1/2"	1 szt.	240 szt.
DY8013	3/4"	1 szt.	240 szt.

Opis



Szybkozłącze z zaworem stopowym

Indeks	Średnica	Opakowanie	
		jednostkowe	zbiorcze
DY8011	1/2"	1 szt.	240 szt.
DY8030	3/4"	1 szt.	240 szt.



Rozdzielacz 2-drogowy z zaworami

Indeks	Opakowanie	
	jednostkowe	zbiorcze
DY8002	1 szt.	240 szt.



Przyłącze zaworu

Indeks	Średnica	Opakowanie	
		jednostkowe	zbiorcze
DY8024	1/2" x 3/4"	1 szt.	240 szt.
DY8023	3/4" x 1"	1 szt.	240 szt.



Przyłącze zaworu

Indeks	Średnica	Opakowanie	
		jednostkowe	zbiorcze
DY8028	1"	1 szt.	240 szt.
DY8017	3/4"	1 szt.	240 szt.



Przyłącze nypłowe 3/4"

Indeks	Opakowanie	
	jednostkowe	zbiorcze
DY8018	1 szt.	240 szt.



Opis

Złącze 2-drogowe 1/2"

Opakowanie

Indeks	jednostkowe	zbiorcze
DY8016	1 szt.	240 szt.



Złącze 3-drogowe 1/2"

Opakowanie

Indeks	jednostkowe	zbiorcze
DY8015	1 szt.	240 szt.



Zrasczac regulowany mosiężny

Opakowanie

Indeks	jednostkowe	zbiorcze
DY3022C	1 szt.	48 szt.



Szybkozłącze mosiężne

Opakowanie

Indeks	Średnica	jednostkowe	zbiorcze
DY8010C	1/2"	1 szt.	48 szt.
DY8029C	3/4"	1 szt.	48 szt.



Reparator mosiężny

Opakowanie

Indeks	Średnica	jednostkowe	zbiorcze
DY8014C	1/2"	1 szt.	48 szt.
DY8013C	3/4"	1 szt.	48 szt.

Opis



Szybkozłącze mosiężne z zaworem stopowym

Opakowanie

Indeks	Średnica	Opakowanie	
		jednostkowe	zbiorcze
DY8011C	1/2"	1 szt.	48 szt.
DY8030C	3/4"	1 szt.	48 szt.



Przyłącze zaworu mosiężne

Opakowanie

Indeks	Średnica	Opakowanie	
		jednostkowe	zbiorcze
DY8023C	3/4" x 1"	1 szt.	48 szt.
DY8024C	1/2" x 3/4"	1 szt.	48 szt.



Przyłącze mosiężne

Opakowanie

Indeks	Średnica	Opakowanie	
		jednostkowe	zbiorcze
DY8028C	1"	1 szt.	48 szt.
DY8017C	3/4"	1 szt.	48 szt.



Złącze 2-drogowe mosiężne

Opakowanie

Indeks	Opakowanie	
	jednostkowe	zbiorcze
DY8016C	1 szt.	48 szt.



Złącze 3-drogowe mosiężne

Opakowanie

Indeks	Opakowanie	
	jednostkowe	zbiorcze
DY8015C	1 szt.	48 szt.

Akcesoria i części zamienne

Oferujemy Państwu zestaw akcesoriów oraz części zamiennych, które sprawią, że będziecie mogli przedłużyć okres użytkowania produktów na długie lata. W przypadku braku na kolejnych stronach części do danego modelu baterii FERRO, prosimy o kontakt z naszym serwisem. **Wszystkie produkty tego działu są pakowane w opakowania jednostkowe z symbolem i kodem EAN umożliwiającym sprzedaż detaliczną, chyba, że zaznaczono inaczej.**

AKCESORIA



WYLEWKI DO BATERII
235, 178



REGULATORY STRUMIENIA
236

CZĘŚCI ZAMIENNE



REGULATORY
238



GŁOWICE
242



POKRĘTLA
243



ROZETY
245



AKCESORIA MONTAŻOWE
248



KORKII SYFONY
252



SITKA
254





ZAŚLEPKI I REDUKCJE
255



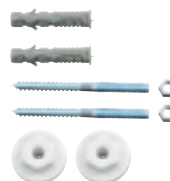



















LEJKI, USZCZELKI
256



MOCOWANIA
263



		Opis	Kolor	Indeks
		Wylewka płaska		
D	L			
3/4"	160 mm	CNK411B		
3/4"	220 mm	CNK412B		
3/4"	310 mm	W98B		
		Wylewka typu F		
D	L			
3/4"	150 mm	W150F/4		
3/4"	200 mm	W200F/4		
3/4"	250 mm	W250F/4		
		Wylewka typu Z		
D	L			
1/2"	160 mm	W160Z/2		
1/2"	250 mm	W250Z/2		
		Wylewka typu C		
D	L			
1/2"	115 mm	W115C/2		
1/2"	160 mm	W160C/2		
3/4"	160 mm	W160C/4		
1/2"	180 mm	W180C/2		
3/4"	200 mm	W200C/4		
1/2"	250 mm	W250C/2		
3/4"	250 mm	W250C/4		
1/2"	300 mm	W300C/2		
3/4"	300 mm	W300C/4		
		Wylewka typu S		
D	L			
1/2"	115 mm	W115S/2		
1/2"	160 mm	W160S/2		
3/4"	160 mm	W160S/4		
1/2"	180 mm	W180S/2		
3/4"	200 mm	W200S/4		
1/2"	250 mm	W250S/2		
3/4"	250 mm	W250S/4		
1/2"	300 mm	W300S/2		
3/4"	300 mm	W300S/4		



	Opis	Kolor	Indeks
	    <p>FerroSlimAir perlator</p> <ul style="list-style-type: none"> • napowietrza strumień wody oszczędzając wypływ ponad 50% (~4,5 l/min) • Ferro Easy Clean System - łatwe usuwanie kamienia wapiennego • standardowe wymiary Mx24 • regulacja kierunku strumienia wody • klucz montażowy w zestawie 		PCH5VL-K-W
	   <p>FerroAirMix perlator</p> <ul style="list-style-type: none"> • napowietrza strumień wody oszczędzając wypływ do 50% • Ferro Easy Clean System - łatwe usuwanie kamienia wapiennego • standardowe wymiary Mx24 • wykonanie mosiądz 		
Opakowanie			
	blister (2 sztuki)	chrom	PCH4VL
	blister (1 sztuka)	chrom	PCH41VL
	 <p>FerroEcoSave ogranicznik wypływu wody</p> <ul style="list-style-type: none"> • montaż do baterii natryskowej lub wannowej 1/2x1/2 • ogranicza wypływ wody do 50% • standardowe podłączenia węża natryskowego • wykonanie: mosiądz • pakowanie: 1 szt. w blistrze 	chrom	PCH3VL
	   <p>FerroAirMix perlator M24x1</p> <ul style="list-style-type: none"> • z kluczem do perlatorów i regulatorów ceramicznych 	chrom	PCH4-K-W
	 <p>Regulator strumienia</p> <ul style="list-style-type: none"> • 2-funkcyjny długi • M22 gwint wewnętrzny lub M24 gwint zewnętrzny • do wylewek okrągłych, z gwintem wewnętrznym (baterie dwuuchwytowe) 	czarny-chrom	P1314-W
	 <p>Regulator strumienia</p> <ul style="list-style-type: none"> • 2-funkcyjny długi • M22 gwint wewnętrzny • do wylewek okrągłych, z gwintem zewnętrznym (baterie dwuuchwytowe) 	czarny-chrom	P13













	Opis	Kolor	Indeks
	 Regulator strumienia <ul style="list-style-type: none"> • 2-funkcyjny krótki • M22 gwint wewnętrzny lub M24 gwint zewnętrzny • do wylewek okrągłych, z gwintem zewnętrznym (baterie dwuuchwytowe) 	czarny-chrom	P1014-W
	 Regulator strumienia <ul style="list-style-type: none"> • 2-funkcyjny krótki • M22 gwint wewnętrzny • do wylewek okrągłych, z gwintem zewnętrznym (baterie dwuuchwytowe) 	biały-chrom	P24
	 Regulator strumienia <ul style="list-style-type: none"> • 2-funkcyjny krótki • M22 gwint wewnętrzny • do wylewek okrągłych, z gwintem zewnętrznym (baterie dwuuchwytowe) 	czarny-chrom	P10
	Nypel łączący regulator strumienia M22x1 - M24x1		P14
	Regulator strumienia do baterii	chrom	
	Rozmiar	Opakowanie	Indeks
	M28x1	pakowanie luz (bez kodu EAN)	PCH1
	M28x1	pakowanie woreczek	PCH1W
	M24x1	pakowanie luz (bez kodu EAN)	PCH2
	M24x1	pakowanie woreczek	PCH2W
	Klucz serwisowy do baterii <ul style="list-style-type: none"> • do regulatorów strumienia M24 i M28 • do nakrętki głowicy 35 mm i 40 mm • nie rysuje powierzchni chromowanych 		KEYM2428-W



Regulatory ceramiczne

W ofercie Ferro można znaleźć 7 rodzajów wysokiej jakości regulatorów ceramicznych do baterii jednouchwytowych. **W tej grupie znajdują się regulatory FerroClick z dwustopniowym otwarciem oraz możliwością ograniczenia przepływu ciepłej wody. Dzięki temu rozwiązaniu chronimy środowisko i ograniczymy wydatki za wodę**







ARMATURA ŁAZIENKOWA	Rozmiar głowicy					
		40 mm	40 mm		35 mm	35mm
Nazwa serii	Numer artykułu	GW1	GW2	G05	G07	G08
Adore White/Chrome					●	●
Adore Black/Chrome					●	●
Alba Verdeline					●	
Algeo					●	●
Algeo Black					●	●
Algeo Square					●	●
Algeo Square Black/Chrome					●	●
Basic						●
Bravo						●
Dijon					●	●
Espacio		●	●			
Ferro One		●	●			
Fiesta			●			●
Isso						●
Metalia 55			●			●
Padwa			●			
Retro New				●		
Savio						●
Smile						●
Stillo						●
Stratos						●
Stratos Black						●
Tiga Verdeline					●	●
Vasto			●			







ARMATURA KUCHENNA	Rozmiar głowicy				
	Numer artykułu	GW2	G05	G07	G08
Adore White/Chrome					●
Adore Black/Chrome					●
Algeo					●
Algeo Square					●
Basic					●
Bravo					●
Camira					●
Camiro					●
Dijon					●
Espacio		●			
F-Master					●
Ferro One		●			
Fiesta					●
Freya		●			●
Isso					●
Libretto					
Lugio					●
Lugio Black					●
Padwa		●			
Ratio					●
Ratio Black					●
Retro New			●		
Savio					●
Smile					●
Stillo					●
Tiga Verdeline					●
Toledo		●			
Vasto		●			
Zumba					●
Zumba II					●
Zumba Slim 2F					●

	Opis	Kolor	Indeks
	Głowica termostatyczna do baterii termostatycznej		GT1
	Głowica termostatyczna do baterii TAM7		GT8
	Głowica termostatyczna do baterii TRM7		GT1TRM
  	Regulator ceramiczny FerroClick Verdeline • do baterii jednouchwytowej • 40 mm - wysoki • dwa stopnie otwarcia • możliwość ograniczenia wypływu gorącej wody		GW1VL
  	Regulator ceramiczny FerroClick Verdeline • do baterii jednouchwytowej • 40 mm - niski • dwa stopnie otwarcia • możliwość ograniczenia wypływu gorącej wody		GW2VL
  	Regulator ceramiczny FerroClick Verdeline • do baterii jednouchwytowej • 35 mm - wysoki • dwa stopnie otwarcia • możliwość ograniczenia wypływu gorącej wody		G07VL



	Opis	Kolor	Indeks
	Regulator ceramiczny <ul style="list-style-type: none">• do baterii jednouchwytowej• 40 mm - wysoki		GW1
	Regulator ceramiczny <ul style="list-style-type: none">• do baterii jednouchwytowej• 40 mm - niski		GW2
	Regulator ceramiczny <ul style="list-style-type: none">• do baterii jednouchwytowej• 35 mm - wysoki		G07
	Regulator ceramiczny <ul style="list-style-type: none">• do baterii jednouchwytowej• 35 mm - niski		G08







GŁOWICE I REGULATORY CERAMICZNE

	Opis	Kolor	Indeks
	Głowica ceramiczna • do baterii dwuuchwytowej RETRO /wieloklin 20/		G05R
	Głowica ceramiczna • do baterii dwuuchwytowej RETRO NOWOŚĆ /wieloklin 24/		G05S
	Głowica ceramiczna • do baterii dwuuchwytowej /wieloklin 15/		G05
	Głowica suwakowa • do baterii dwuuchwytowej - dla nakrętki /wieloklin 15/		G02C
	Głowica suwakowa • do baterii dwuuchwytowej - dla śruby /wieloklin 15/		G02
	Głowica suwakowa 3/8" • do baterii dwuuchwytowej /wieloklin 16/		G01







	Opis	Kolor	Indeks
	Pokrętło RETRO • z głowicą i osłoną • zaślepka czerwona i niebieska w komplecie	chrom	P21
	Pokrętło baterii F • zaślepka czerwona i niebieska w komplecie	chrom	P15
	Pokrętło baterii D • zaślepka czerwona i niebieska w komplecie	chrom	P09
	Pokrętło baterii A • zaślepka czerwona i niebieska w komplecie	chrom	P06
	Pokrętło baterii • zaślepka niebieska	niebieski	P22
	Pokrętło baterii • zaślepka czerwona	czerwony	P23

POKRĘTŁA

	Opis	Kolor	Indeks
	Pokrętko baterii • zaślepka niebieska	niebieski	P57
	Pokrętko baterii • zaślepka czerwona	czerwony	P59



	Opis	Kolor	Indeks
	Rozeta z mimośrodem	chrom	
	Opakowanie		Indeks
	pakowanie luz (bez kodu EAN)		R10
	pakowanie woreczek		R10W
	Rozeta 3/4 wypukła	chrom	
	Opakowanie		Indeks
	pakowanie luz (bez kodu EAN)		R02
	pakowanie woreczek		R02W
	Rozeta 3/4 wypukła	chrom	
	Wymiary		Opakowanie
	rozeta wypukła szeroka 80x22,5 mm	pakowanie woreczek	R23W
	rozeta wypukła wysoka 70x25,5 mm	pakowanie woreczek	R24W
	Rozeta 3/4 płaska	chrom	
	Opakowanie		Indeks
	pakowanie luz (bez kodu EAN)		R07
	pakowanie woreczek		R07W
	Rozeta 1/2 wypukła	chrom	
	Opakowanie		Indeks
	pakowanie luz (bez kodu EAN)		R03
	pakowanie woreczek		R03W
	Rozeta 1/2 płaska		
	Opakowanie		Indeks
	pakowanie luz (bez kodu EAN)		R04
	pakowanie woreczek		R04W



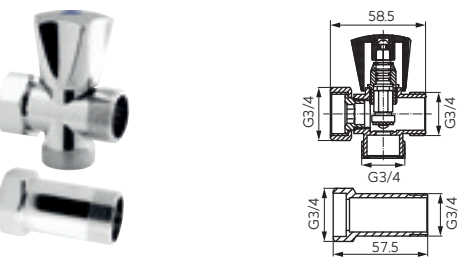
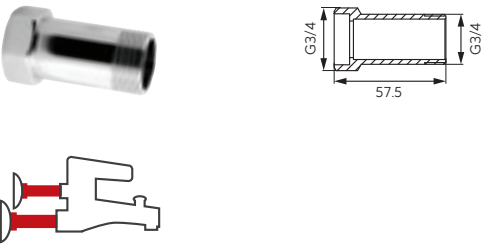

ROZETY

	Opis	Kolor	Indeks
	Rozeta kwadratowa baterii 3/4"		R22W
	Rozeta walcowa baterii 3/4"		R21W
	Rozetka umywalkowa do przelewu • 25 mm	biały	RUB25
	Rozetka umywalkowa do przelewu	chrom	
	Średnica		Indeks
	19 mm		RUC19
	25 mm		RUC25
	Rozeta • 40 mm	biały	R40
	Rozeta • 50 mm	biały	R50





	Opis	Kolor	Indeks
	Rozeta do syfonu • 32 mm	biała	ROS32
	Rozeta do syfonu • 32 mm • Ø 90 mm - płaska	chrom	ROS32P

AKCESORIA MONTAŻOWE DO BATERII

	Opis	Kolor	Indeks
	Podstawa pod baterię • kompletna	chrom	P52
	Zawór podłączeniowy do pralki • z przedłużką 3/4 • ciśnienie nominalne: 1,0 MPa (10 bar) • maksymalna temperatura pracy: 100°C	chrom	Z250
	Przedłużka do baterii G3/4	chrom	P480
	Zaślepka zlewozmywakowa i umywalkowa • wykonana z mosiądzu	chrom	Z35
	Zaślepka biała do umywalki	biały	Z37

	Opis	Kolor	Indeks
	Zestaw montażowy do baterii		
	Opakowanie		Indeks
	pakowanie luz (bez kodu EAN)		ZM002
	pakowanie woreczek		ZM002W
	Zestaw montażowy do baterii		
	Opakowanie		Indeks
	pakowanie luz (bez kodu EAN)		ZM003
	pakowanie woreczek		ZM003W
	Zestaw montażowy do baterii		
	Opakowanie		Indeks
	pakowanie luz (bez kodu EAN)		ZM004
	pakowanie woreczek		ZM004W
	Zestaw montażowy do baterii		
	Opakowanie		Indeks
	pakowanie luz (bez kodu EAN)		ZM005
	pakowanie woreczek		ZM005W
	Redukcja do baterii G3/4xG1/2	chrom	R05







AKCESORIA MONTAŻOWE DO BATERII

	Opis	Kolor	Indeks
	Siodełko baterii gwint M18x1.5 lewy		
	Opakowanie		Indeks
	pakowanie luz (bez kodu EAN)		008001
	pakowanie woreczek		008001W
	Siodełko baterii Standard		
	Opakowanie		Indeks
	pakowanie luz (bez kodu EAN)		008005
	pakowanie woreczek		008005W
	Mimośród baterii • 2 szt.		
	Opakowanie		Indeks
	pakowanie luz (bez kodu EAN)		008003
	pakowanie woreczek		008003W
	Nakrętka baterii ściennych		
	Opakowanie		Indeks
	pakowanie luz (bez kodu EAN)		010001
	pakowanie woreczek		010001W
	Osłona nakrętki 010001 do baterii ściennej	czerwony	
	Opakowanie		Indeks
	pakowanie woreczek		OSL1W







Opis		Kolor	Indeks	
Taśma teflonowa				
			Pakowanie	
Rozmiar	Indeks		jednostkowe	zbiorcze
12 x 10 x 1,205 mm	T01		1 szt.	1000 szt.
12 x 10 x 0,1 mm	T04		1 szt.	1000 szt.
19 x 15 x 0,2 mm	T05			





KORKI I SYFONY

	Opis	Kolor	Indeks
	Korek gumowy syfonu umywalki	biały	KORSU42
	Korek gumowy syfonu umywalki	biały	KORSU42N
	Korek gumowy syfonu zlewu	biały	KORSZ51
	Korek gumowy zlewu / brodzika	biały	KORSZ51N
	Korek gumowy z łańcuszkiem	biały	KORL40
	Korek gumowy z łańcuszkiem	biały	KORZL52

	Opis	Kolor	Indeks
	Korek spustu zlewozmywaka • Ø113 mm		KORSZ113
	Spust zlewozmywakowy z koszem • Ø 90 mm		SPZ90K

SITKA







	Opis	Kolor	Indeks
	Sitko metalowe do umywalki	chrom	SMU1
	Sitko metalowe do zlewozmywaka	chrom	SMZ1
	Sitko czyszczące do zlewozmywaka	chrom	SCCZ
	Śruba nierdzewna do spustu zlewozmywaka		SNZS
	Śruba nierdzewna		
	Rozmiar		Indeks
	do spustu zlewozmywaka M6x30		SNZ30
	do spustu umywalki M6x60		SNU60

	Opis	Kolor	Indeks
	Zaslepka gumowa • 50 mm	czarny	ZG50
	Zaslepka gumowa • 32 mm	czarny	ZG32
	Uszczelka redukcyjna	biały	
	Rozmiar		Indeks
	32/25 mm		USRD3225
	40/25 mm		USRD4025
	40/32 mm		USRD4032
	50/25 mm		USRD5025
	50/32 mm		USRD5032
	50/40 mm		USRD5040
	50/45 mm		USRD5045
	56/32 mm		USRD5632
	56/45 mm		USRD5645
	60/32 mm		USRD6032
	60/45 mm		USRD6045
	Uszczelka redukcyjna	czarny	
	Rozmiar		Indeks
	50/32 mm		USRD5032C
	50/40 mm		USRD5040C
	Złącze redukcyjne • 110x100	biały	ZR110







LEJKI





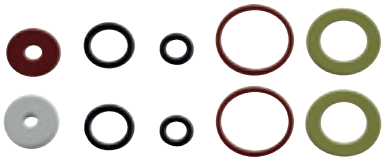

Opis	Kolor	Indeks
Lejek samozaciskowy dolnołuka	biały	LSD1
Lejek samozaciskowy górnołuka	biały	LSG1





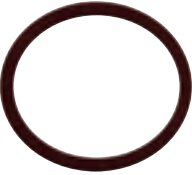

	Opis	Kolor	Indeks
	Uszczelka G1/2 do węży natryskowych z filtrem siatkowym		
	Opakowanie		Indeks
	pakowanie luz (bez kodu EAN)		CF250
	pakowanie woreczek		CF250W
	Uszczelka G3/4 do baterii ściennych z filtrem siatkowym		
	Opakowanie		Indeks
	pakowanie luz (bez kodu EAN)		CF260
	pakowanie woreczek		CF260W
	O-ring głowicy baterii	czarny	
	Rozmiar	Opakowanie	Indeks
	1/2"	pakowanie woreczek 5 szt.	ORGB12
	3/8"	pakowanie woreczek 5 szt.	ORGB38
	O-ring głowicy baterii 6,3 x 2,4 • pakowanie po 5 szt.	czarny	ORGW6324
	O-ring wylewki • pakowanie po 5 szt.	czarny	
	Rozmiar		Indeks
	1/2"		ORGW12
	3/4"		ORGW34
	Gumowa uszczelka węża prysznicowego bez filtra • 1/2" • pakowanie po 5 szt.		CF240G



USZCZELKI

	Opis	Kolor	Indeks
	Uszczelka głowicy ceramicznej • pakowanie po 5 szt.	czerwony	USG05
	Uszczelka do baterii bez filtra • 3/4" • pakowanie po 5 szt.	czarny	CF270G
	Uszczelka węża pralki z sitkiem + uszczelka bez sitka	czarny	
	Rozmiar		Indeks
	1/2"		USWP12
	3/4"		USWP34
	Komplet uszczelek baterii z gumy		USZBAT1
	Komplet uszczelek baterii z silikonu		USZBAT2
	Komplet uszczelek do wylewki		
	Rozmiar		Indeks
	1/2"		USZWYL12
	3/4"		USZWYL34

	Opis	Kolor	Indeks
	Komplet uszczelek przełącznika baterii wannowej		USZP
	<p>Uszczelka węża bez filtra</p> <ul style="list-style-type: none"> • fibra • pakowanie po 5 szt. 		
	Rozmiar		Indeks
	1/2"		CF210F
	3/8"		CF220F
	Uszczelka węża bez filtra		CF230G
	<ul style="list-style-type: none"> • 3/8" • guma • pakowanie po 5 szt. 		
	Uszczelka głowicy		
	<ul style="list-style-type: none"> • fibra • pakowanie po 5 szt. 		
	Rozmiar		Indeks
	3/8"		USGF38
	1/2"		USGF12
	3/4"		USGF34
	Uszczelka grzybka głowicy	biały	
	<ul style="list-style-type: none"> • silikon • pakowanie po 5 szt. 		
	Rozmiar		Indeks
	3/8"		USGG38S
	1/2"		USGG12S
	3/4"		USGG34S
	Uszczelka płaska		USP12
	<ul style="list-style-type: none"> • 1/2" • fibra 		

USZCZELKI

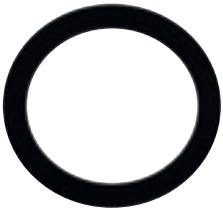
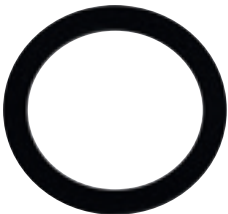
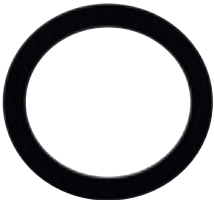
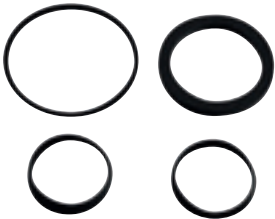

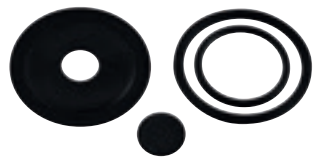

	Opis	Kolor	Indeks
	Uszczelka klinowa umywalki • 32 mm • pakowanie po 2 sztuki	czarny	USKS32
	Uszczelka klinowa zlewu • 40 mm • pakowanie po 2 sztuki	czarny	USKS40
	Uszczelka klinowa syfonu dolnołtuka • 32 mm • pakowanie po 2 sztuki	czarny	USKD
	Uszczelka przyłącza kolanowego	czarny	USPK
	Pierścień uszczelniający wargowy • pakowanie po 2 sztuki	czarny	
	Rozmiar		Indeks
	32 mm		PUWG32
	40 mm		PUWG40
	Uszczelka dolnołtuka z rantem	czarny	
	Rozmiar		Indeks
	66/36 mm		USD6636
	71/44 mm		USD7144

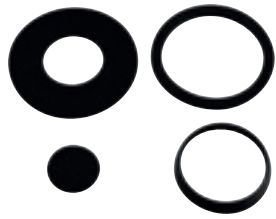
	Opis	Kolor	Indeks
	Uszczelka półsyfonu • 1" • guma • pakowanie po 2 sztuki	czarny	USPG1
	Uszczelka półsyfonu umywalki • 5/4" • guma • pakowanie po 2 sztuki	czarny	USPU54
	Uszczelka półsyfonu zlewu • 6/4" • guma • pakowanie po 2 sztuki	czarny	USPZ64
	Zestaw naprawczy syfonu zlewu	czarny	
			Indeks
	1 - komorowego		ZNSZ1
	2 - komorowego		ZNSZ2
	Uszczelka płaska dolnoptuka	czarny	
	Dimensions		Indeks
	60/31 mm		USPD6031
	64/31 mm		USPD6431
	66/17 mm		USPD6617
	66/36 mm		USPD6636
	68/17 mm		USPD6817
	70/24 mm		USPD7024
	71/44 mm		USPD7144
	Zestaw naprawczy dolnoptuka		ZNPD

USZCZELKI

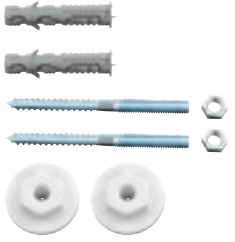

Opis	Kolor	Indeks
Zestaw naprawczy dolnopłuka nowy	czarny	ZNPDN
Uszczelka kompaktu z pianogumy	czarny	
Rożmiar		Indeks
10,0 mm x 7 mm		UKPG1
10,9 mm x 6 mm		UKPG2
10,9 mm x 7 mm		UKPG3
8,4 mm x 6 mm		UKPG4

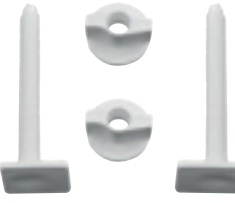
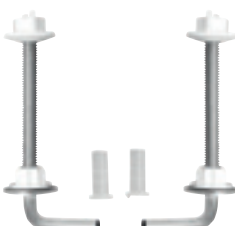
	Opis	Kolor	Indeks		
	Komplet do mocowania umywalki	biały			
	Rozmiar		Indeks		
	8 mm x 100 mm		KMU100		
	8 mm x 120 mm		KMU120		
	8 mm x 140 mm		KMU140		
	Zestaw do mocowania WC	biały	ZMWB		
		Zestaw do mocowania WC	chrom	ZMWC	
			Zestaw do mocowania deski B203	biały	ZMDB203T
			• tworzywo		
			Zestaw do mocowania deski B202	biały	ZMDB202T
	• tworzywo				
		Zestaw do mocowania deski B203	biały	ZMDB203M	
		• metal			

MOCOWANIA



Opis

Kolor

Indeks

Śruby do mocowania zbiornika WC
kompakt

SMZ78

• L-78 mm

Opis	Kolor	Indeks
Przełącznik baterii wannowych dla baterii		
Indeks	dla baterii	
P001AG	Smile, Ascoli	
26-SWITCH	Padwa, Verona	
20-SWITCH	Cassino, Capri	
41-SWITCH	Modena	
65-SWITCH	Ancona	
BVA-SWITCH	Vasto	
BST-SWITCH-H-Q	Standard, Retro (od 2019)	NOWOŚĆ
XD-SWITCH-H-Q	Retro New (od 2019)	NOWOŚĆ
XD-SWITCH	Retro New	

INDEKS PRODUKTÓW

Indeks	Strona	Indeks	Strona	Indeks	Strona
A					
AAI02BR	123	AGR09	127	BAG7P	47
AAI03BR	123	AGR09BL	129	BAG7P2BOX	48
AAI05BR	123	AGR10	127	BAG7P3BOX	48
AAI09BR	123	AGR10BL	129	BAG7PA	47
AAI10BR	123	AGR11	127	BAG7P-SET1-S	95
AAI13BR	123	AGR11BL	129	BAG8	49, 168
AAI14BR	124	AGR14	128	BAG11A	48
AAI33BR	124	AGR14BL	130	BAG11P	49
AAI34BR	124	AGR33	128	BAG55A	48
AAI35BR	124	AGR33BL	130	BAGM1	200
AC01	137, 220	AGR34	128	BAGM2	199
AC02	138	AGR34BL	130	BAGM2AA	200
AC03	138	ARE02	125	BAGM2L	199
AC04	138	ARE03	125	BAGM3	200
AC05	138	ARE05	125	BAGM4A	200
AC06	138	ARE09	125	BAGM5	200
AC07	136	ARE10	125	BAGM7	200
AC08	136	ARE13	125	BAI2BR	75
AC09	136	ARE14	126	BAI4BR	75, 171
AC10	136	ARE33	126	BAI5BR	75, 182
AC11	137	ARE34	126	BAI6BR	75
AC13	137	ARE35	126	BAI7BR	75
AC14	137	ASM02	131	BAI11BR	75
AC15	137	ASM03	131	BAQ1	40
AC16	136	ASM05	131	BAQ1BLC	42
AC17	136	ASM06	131	BAQ2	39
AC22	219	ASM07	131	BAQ2BLC	42
AC23	219	ASM09	131	BAQ2L	39
AC24	219	ASM10	132	BAQ2LBLC	42
AC25	219	ASM13	132	BAQ3A	40
AC27	220	ASM14	132	BAQ3PA18	39
AC29	219	ASM33	132	BAQ3PA22	39
AC30	220	ASM34	132	BAQ4	41, 167
AC31	219	ASM35	132	BAQ5A	40
AC33	138, 220	B		BAQ6	39
AC34	137	BAG1	48	BAQ6BLC	42
AC35	220	BAG1BL	50	BAQ7	39
AD02	140	BAG2	46	BAQ7BLC	42
AD03	141	BAG2A	46	BAQ7P	40
AD04	140	BAG2AA	46	BAQ7P2BOX	40
AD06	141	BAG2ABL	50	BAQ7P3BOX	40
AD07	140	BAG2BL	50	BAQ7P-SET1-S	95
AD08	139	BAG2L	46	BAQ11A	41
AD09	139	BAG2-LA	212	BAQ11P	41
AD10	139	BAG2-LB	212	BAQM2	199
AD11	140	BAG2LBL	50	BAQM2L	199
AD13	139	BAG3	47	BBB101	203
AD14	139	BAG3A	47	BBB101M	203
AD15	140	BAG3PA18	46	BBB101S	203
AD17	139	BAG3PA22	46	BBB101SM	204
AD34	140	BAG4	49, 168	BBB111	204
AGR02	127	BAG4A	49, 168	BBB112	204
AGR02BL	129	BAG5	49, 181	BBB121S	205
AGR03	127	BAG5A	48	BBB121SM	205
AGR03BL	129	BAG6	47	BBB122	205
AGR05	127	BAG6BL	50	BBB201	206
AGR05BL	129	BAG7	47	BBB211	206
		BAG7BL	50	BBB301	206

INDEKS PRODUKTÓW

Indeks	Strona
BBC2	66
BBC2A	66
BBC3	66
BBC4	67,170
BBC5	67,181
BBC5A	66
BBC6	66
BBC11	67
BBC55A	66
BBC77	67
BCQ4	164
BCR4	164
BDJ1	43
BDJ2	43
BDJ2-LA	215
BDJ2-LB	214
BDJ4	43,167
BDJ4N-LB	215
BDJ6	43
BDJ7	43
BDR1	23
BDR1BLC	25
BDR2	22
BDR2BLC	24
BDR2L	22
BDR2LBLC	24
BDR3PA	22
BDR3PABLC	24
BDR4	23,166
BDR4BLC	25,166
BDR6	22
BDR6BLC	24
BDR7	22
BDR7BLC	24
BDR7P	22
BDR7PBLC	24
BDR11A	23
BDR11ABLC	25
BES1	35
BES2	35
BES2L	35
BES4	35,167
BES6	35
BES7	35
BFE41	164
BFI1	45
BFI2	44
BFI2A	44
BFI2L	44
BFI2-LB	212
BFI4	45,167
BFI6	44
BFI7	44
BFI7P	44
BFI7P2BOX	45
BFI7P3BOX	45
BFI11F	45
BFIM2	199

Indeks	Strona
BFIM2A	199
BFO1	61
BFO1A	61
BFO2	60
BFO2A	60
BFO2-LA	214
BFO2-LB	214
BFO3A	60
BFO4	62,169
BFO5A	61
BFO6	60
BFO7	60
BFO7P	61
BFO7PA	61
BFO11AA	62
BFO33A	60
BFO55A	61
BFR4B	172
BFR4S	172
BFR8B	172
BFR8S	172
BFR41B	171
BFR41S	171
BFR42B	171
BFR42S	172
BIS2	64
BIS2A	64
BIS3	64
BIS4	65,169
BIS4A	65,170
BIS5	65,181
BIS6	64
BIS11	65
BIS33A	64
BIS55A	65
BIS77	64
BLB1VL	36
BLB2VL	36
BLB6VL	36
BLB7PVL	36
BLB7VL	36
BLE4B	164
BLG4	164
BLG4BL	164
BMS4	165
BNA4	165
BRV1	68
BRV2BK	68
BRV4	68,170
BRV7	68
BRY4	165
BSC1	27
BSC1BL	29
BSC2	26
BSC2BL	28
BSC2L	26
BSC2LBL	28
BSC3PA	26

KATALOG 2022

Indeks	Strona
BSC3PABL	28
BSC6	26
BSC6BL	28
BSC7	26
BSC7BL	28
BSC7P	27
BSC7PA	26
BSC7PABL	28
BSC7PBL	29
BSL1	56
BSL2	56
BSL2A	56
BSL4	57,169
BSL4A	57,169
BSL5A	56
BSL7	56
BSL55A	56
BSM2	58
BSM2A	58
BSM3	58
BSM4	59,169
BSM5	59,181
BSM6	58
BSM11	58
BSM77	58
BST2	76
BST3	76
BST4	76,171
BST5	77,182
BST11	76
BST11A	76
BST77	76
BST-SWITCH-H-Q	265
BSV1	63
BSV2	63
BSV2-LB	213
BSV4	63,169
BSV6	63
BSV7	63
BTD4FUW	165
BTD4PO	166
BTG1VL	37
BTG2AVL	37
BTG2VL	37
BTG3A	37
BTG4VL	38,167
BTG5A	38
BTG6VL	37
BTG7PVL	38
BTG7VL	37
BTGM2AVL	198
BTGM2VL	198
BTI4	165
BTI4BL	165
BTP1	33
BTP2	33
BTP3	33
BTP4	34,166

INDEKS PRODUKTÓW

Indeks	Strona	Indeks	Strona	Indeks	Strona
BTP5	34, 181	BZA42R	175	DR50/80APTS.H	192
BTP6	33	BZA42S	174	DR50/80D.H	192
BTP7	33	BZA42W	175	DR50/80DTS.H	192
BTP8	34, 167	BZA43B	172	DR50/80.H	191
BTP11A	33	BZA43C	173	DR50/80TS.H	191
BTPM2	201	BZA43G	173	DR60/80D.H	191
BTPM2A	198	BZA43L	174	DR60/80DTS.H	191
BTPM3	201	BZA43M	173	DR60/80L.H	191
BTPM3A	198	BZA43P	173	DR60/80LTS.H	191
BTPM4	201	BZA43R	174	DR60/80P.H	191
BTPM4A	198	BZA43S	173	DR60/80PTS.H	191
BTPM5	201	BZA43W	173	DRGM1/48/58BA	188
BTPM5A	198	BZI1BL	32	DRGM1/48/58GA	189
BVA2	53	BZI2	30	DRGM1/48/58HA	189
BVA2A	53	BZI2BL	32	DRGM1/48/58SA	188
BVA2-LB	213	BZI2-LB	213	DRGM1/51BA	189
BVA3	53	BZI3A	31	DRGM1/51GA	189
BVA3A	53	BZI4	31, 166	DRGM1/51HA	189
BVA4	54, 168	BZI4BL	32, 166	DRGM1/51SA	189
BVA4A	54, 168	BZI6	30	DRGM2/48/78BA	186
BVA5	55, 181	BZI6BL	32	DRGM2/48/78GA	186
BVA5A	54	BZI7BL	32	DRGM2/48/78HA	186
BVA6	53	BZI7PA	30	DRGM2/48/78SA	186
BVA8	54, 168	BZI11	30	DRGM3/48/79BA	186
BVA11	54	BZI55A	31	DRGM3/48/79GA	187
BVA55A	54	BZI77	30	DRGM3/48/79HA	187
BVA77	53	C		DRGM3/48/79SA	186
BVAM2	201	CF0052	183	DRGM48/58BA	188
BVAM2A	201	CF0069	183	DRGM48/58GA	188
BVAM3	202	CF0070	183	DRGM48/58HA	188
BVAM4	202	CF210F	259	DRGM48/58SA	188
BVAM5	202	CF220F	259	DRGM48/78BA	187
BVA-SWITCH	265	CF230G	259	DRGM48/78GA	187
BVI1VL	52	CF240G	257	DRGM48/78GA-SET1-PL	190
BVI1VLBL	51	CF250	257	DRGM48/78HA	187
BVI2LVL	52	CF250W	257	DRGM48/78HA-SET1-PL	190
BVI2LVLBL	51	CF260	257	DRGM48/78SA	187
BVI2VL	52	CF260W	257	DRGM48/78SA-SET1-PL	190
BVI2VLBL	51	CF270G	258	DRK37/46G	194
BVI6VL	52	CF3019A	157	DRK37/46W	194
BVI6VLBL	51	CNK411B	235	DSN01	113
BVI7VL	52	CNK412B	235	DSN02	113
BVI7VLBL	51	D		DSN03	112
BZA4B	175	DR40/50.H	193	DSN04	112
BZA4B-LB	215	DR40/50TS.H	193	DSN07	113
BZA4C	175	DR43/76.H	192	DSN07BL	113
BZA4G	176	DR43/76TS.H	192	DSN08	113
BZA4L	177	DR43.H	191	DSN08BL	113
BZA4M	176	DR43TS.H	191	DY600	229
BZA4P	176	DR45/58.H	192	DY670	229
BZA4R	176	DR45/58TS.H	192	DY1013	228
BZA4S	176	DR48/48.H	192	DY2021	227
BZA4W	176	DR48/48TS.H	192	DY2071A	227
BZA42B	174	DR49/77.H	191	DY2073	227
BZA42C	174	DR49/77TS.H	191	DY2073Z	227
BZA42G	174	DR50/80AL.H	192	DY2077	228
BZA42M	175	DR50/80ALTS.H	192	DY2323	227
BZA42P	175	DR50/80AP.H	192	DY3011	230

Indeks	Strona	Indeks	Strona	Indeks	Strona
DY3022C	232	GT8	240	NP48	89
DY5115S	229	GW1	241	NP71-BAG7U	88
DY5120	229	GW1VL	240	NP71-TRM7U	88
DY5220	229	GW2	241	NP74-BAQ7U	87
DY6011	228	GW2VL	240	NP75SQ-TRV7U	85
DY6013	228	K		NP75SQ-TRV7U-BL	84
DY6125	229	K39	154	NP75-TRV7U	85
DY6225	229	K39TW	154	NP75-TRV7U-BL	84
DY7020X	228	KEYM2428-W	237	NP78-BAG13U	86
DY8001	230	KMU100	263	NP79-BFI13U	87
DY8002	231	KMU120	263	NP80-BAQ13U	86
DY8010	230	KMU140	263	NPG01	111
DY8010C	232	KORL40	252	NPG04	111, 217
DY8011	231	KORSU42	252	NP-POL1	101
DY8011C	233	KORSU42N	252	NPT02	112
DY8013	230	KORSZ51	252	NPT11	112
DY8013C	232	KORSZ113	253	NPT13	112
DY8014	230	KORZ45N	252	NPT14	112
DY8014C	232	KORZL52	252	O	
DY8015	232	L		OL1-70	145
DY8015C	233	LSD1	256	OL1-70-BL	145
DY8016	232	LSG1	256	OL1-80	145
DY8016C	233	M		OL1-80-BL	145
DY8017	231	MM10	208	OL2-30	145
DY8017C	233	MT15B	207	OL70	145
DY8018	231	N		OL70-BL	144
DY8023	231	N100B	102	OL80	145
DY8023C	233	N110	98	OL80-BL	144
DY8024	231	N110-LA	216	OLE1-60	146
DY8024C	233	N120	100	OLE1-70	146
DY8025	230	N130B	100	OLE1-80	146
DY8028	231	N140B	99	OLP1-70	144
DY8028C	233	N150B	99	OLP1-70-BL	144
DY8029	230	N160	97	OLP1-80	144
DY8029C	232	N160BR	97	OLP1-80-BL	144
DY8030	231	N170B	101	OLS1-65	144
DY8030C	233	N170BL-B	96	OLS1-75	144
E		N180B	99	OLS1-85	144
ELP20-NP71	101	N300A	98	OLSP1-60	143
EZ1212K	155	N300A-LB	216	OLSP1-60-BL	143
EZ1212KF	156	N320	97	OLSP1-70	143
EZ1234K	155	N340	100	OLSP1-70-BL	143
EZ1234KF	156	N350B	98	OLSP1-80	143
EZ1238K	155	N370BL-B	96	OLSP1-80-BL	143
EZ1238KF	156	N375BL-B	96	OLWS1	143
EZ1238MK	155	NP21	93	OLWS1-BL	143
G		NP21-BL	93	ORGB12	257
G01	242	NP22	94	ORGB38	257
G02	242	NP22-BL	94	ORGW12	257
G02C	242	NP23	92	ORGW34	257
G05	242	NP23-BL	92	ORGW6324	257
G05R	242	NP24	93	OSL1W	250
G05S	242	NP24-BL	92	P	
G07	241	NP25VL	91	P001AG	265
G07VL	240	NP26VL	91	P06	243
G08	241	NP45	90	P09	243
GT1	240	NP46	90	P10	237
GT1TRM	240	NP47	89	P13	236

INDEKS PRODUKTÓW

Indeks	Strona	Indeks	Strona	Indeks	Strona
P14	237	R6690.44	224	S283-WBP	152
P15	243	R6699.11	222	S283-WBP-B	152
P21	243	R6699.44	223	S284	151
P22	243	R66404.44	223	S284-B	151
P23	243	R66550.11	222	S284-BL-B	151
P24	237	R66800.11	222	S284NC	151
P52	248	R66813.44	223	S284NC-B	151
P57	244	R66830.11	222	S285	152
P59	244	RAIL1.0	101	S285-B	152
P480	248	RC01	207	S285B	152
P1014-W	237	RC02	207	S285B-B	152
P1314-W	236	RG006	183	S285B-BL-B	152
PCH1	237	RG006W	183	S285-BL-B	152
PCH1W	237	RN12	114	S285BR	151
PCH2	237	RN350	114	S285NC	151
PCH2W	237	RN350K	114	S285NC-B	151
PCH3VL	236	ROS32	247	S285-WBP	151
PCH4-K-W	236	ROS32P	247	S285-WBP-B	151
PCH4VL	236	RU/56015.0	109	S286	149
PCH5VL-K-W	236	RUB25	246	S287PP-B	153
PCH41VL	236	RUC19	246	S288PPC	153
PKN11	115	RUC25	246	S288PPC-B	153
PKN12	115	S		S288PPCB	153
PKN13	115	S13	108	S288PPCB-B	153
PKN14	115	S22-B	106	S289BL-B	154
PKN15	115	S22BL-B	106	S290BL-B	154
PUWG32	260	S29	149	S300	109
PUWG40	260	S30	149	S305	109
R		S30-BL	149	S310	108
R02	245	S40	107	S318	110
R02W	245	S71-B	107	S330	110
R03	245	S75-B	107	S330BL-B	110
R03W	245	S75BL-B	107	S340	109
R04	245	S100	109	S340BL-B	110
R04W	245	S110	109	S350-B	106
R05	249	S110-LA	217	S500	108
R07	245	S115	108	S868	108
R07W	245	S160	107	SCCZ	254
R10	245	S170-B	106	SMU1	254
R10W	245	S170BL-B	106	SMZ1	254
R21W	246	S175BL	106	SMZ78	264
R22W	246	S180B	108	SNU60	254
R23W	245	S190VL-B	107	SNZ30	254
R24W	245	S280	148	SNZS	254
R40	246	S280-BL	148	SPZ90K	253
R50	246	S280NC	148	T	
R6630.11	221	S281	149	T01	251
R6640.11	221	S281NC	149	T04	251
R6650.11	221	S282	148	T05	251
R6650.44	224	S282-BL	148	TA1	69
R6655.11	222	S282NC	148	TA2	69
R6660.11	221	S283	152	TA4	70,170
R6660.44	223	S283-B	152	TA5	70,182
R6670.11	221	S283B	153	TA6	69
R6676.44	223	S283B-B	153	TA7	69
R6680.11	221	S283-BL-B	153	TAM7	69
R6681.44	223	S283NC	153	TRM7	69
R6683.11	222	S283NC-B	153	U	

Indeks	Strona	Indeks	Strona	Indeks	Strona
U01	105	USZBAT2	258	WWP02	116
U02	104	USZP	259	X	
U03	104	USZWYL12	258	XD2	73
U05	104	USZWYL34	258	XD3	73
U28B	103	W		XD4	73, 170
U33	104	W04	119	XD5	74, 182
U170B	102	W05	118	XD6	73
U170BL-B	102	W06	119	XD7	73
U190VL-B	102	W07	118	XD11	73
U300	102	W12	119	XD-SWITCH	265
U300-LB	216	W13	119	XD-SWITCH-H-Q	265
U500	102	W33	119	XR2	71
U2106	104	W34	119	XR3	71
U2170B	104	W35	120	XR4	71, 170
UKPG1	262	W40	117	XR5	72, 182
UKPG2	262	W41	117	XR11	71
UKPG3	262	W42	117	XR11A	71
UKPG4	262	W43	117	XR77	71
USD6636	260	W44	118	Z	
USD7144	260	W45	118	Z35	248
USG05	258	W47	118	Z37	248
USGF12	259	W53	117	Z39	79
USGF34	259	W54	117	Z40	79
USGF38	259	W72	118	Z201	209
USGG12S	259	W98B	235	Z201R	209
USGG34S	259	W100B-B	178	Z211	211
USGG38S	259	W100C-B	178	Z220	156
USKD	260	W100G-B	179	Z230	156
USKS32	260	W100S-B	179	Z240	156
USKS40	260	W100W-B	179	Z241	156
USP12	259	W101B-B	178	Z250	157, 248
USPD6031	261	W101P-B	178	Z293	156
USPD6431	261	W101S-B	178	Z294	156
USPD6617	261	W101W-B	178	Z295	157
USPD6636	261	W115C/2	235	Z296	157
USPD6817	261	W115S/2	235	Z501	210
USPD7024	261	W150F/4	235	Z501R	209
USPD7144	261	W160C/2	235	Z502	211
USPG1	261	W160C/4	235	Z503	210
USPK	260	W160S/2	235	Z503SQ	210
USPU54	261	W160S/4	235	Z1212C	156
USPZ64	261	W160Z/2	235	Z1212G	155
USRD3225	255	W180C/2	235	Z1212K	155
USRD4025	255	W180S/2	235	Z1212KF	155
USRD4032	255	W200C/4	235	Z1234C	156
USRD5025	255	W200F/4	235	Z1234G	155
USRD5032	255	W200S/4	235	Z1234K	155
USRD5032C	255	W250C/2	235	Z1234KF	155
USRD5040	255	W250C/4	235	Z1238C	156
USRD5040C	255	W250F/4	235	Z1238G	155
USRD5045	255	W250S/2	235	Z1238K	155
USRD5632	255	W250S/4	235	Z1238KF	155
USRD5645	255	W250Z/2	235	ZG32	255
USRD6032	255	W300C/2	235	ZG50	255
USRD6045	255	W300C/4	235	ZM002	249
USWP12	258	W300S/2	235	ZM002W	249
USWP34	258	W300S/4	235	ZM003	249
USZBAT1	258	WWP01	116	ZM003W	249

INDEKS PRODUKTÓW

Indeks	Strona
ZM004	249
ZM004W	249
ZM005	249
ZM005W	249
ZMDB202T	263
ZMDB203M	263
ZMDB203T	263
ZMWB	263
ZMWC	263
ZNPD	261
ZNPDN	262
ZNSZ1	261
ZNSZ2	261
ZR110	255
 	
008001	250
008001W	250
008003	250
008003W	250
008005	250
008005W	250
010001	250
010001W	250
018003	183
20-SWITCH	265
26-SWITCH	265
41-SWITCH	265
65-SWITCH	265
439.P	154
449.P	154
450.0	147
451.0	147
460.0	150
465.0	150
6065.0	220
6160.0	218
6162.0	218
6803.0	134
6825.0	134
6828.0	133
6833.0	134
6836.0	133
6838.0	134
6845.0	135, 218
6848.0	133
6853.0	134
6855.0	134
6856.0	133
6868.0	218
6968.0	218
6969.0	218
55092.0	78, 171
55097.0	78

Dystrybucja i regiony



OBŚLUGA ZAMÓWIEŃ HURT

zamowienia@ferro.pl

komunikacja w sprawie zamówień



REGIONY HANDLOWE

Region	Województwo	Telefon
1.1	Małopolskie	
1.5	Małopolskie	+48 784 035 630
1.2	Podkarpackie	
1.3	Śląskie	
1.6	Śląskie	+48 724 920 119
1.4	Świętokrzyskie	+48 784 035 677
2.1	Dolnośląskie	
2.5	Lubuskie	+48 724 920 124
2.6	Opolskie	
2.2	Wielkopolskie	
2.3	Wielkopolskie	+48 724 920 106
3.1	Mazowieckie	
3.2	Mazowieckie	
3.4	Łódzkie	+48 724 920 121
3.5	Lubelskie	
3.6	Mazowieckie	
3.3	Podlaskie	+48 724 920 106
4.1	Zachodniopomorskie	
4.2	Kujawsko-pomorskie	
4.3	Pomorskie	+48 784 035 677
4.4	Warmińsko-mazurskie	

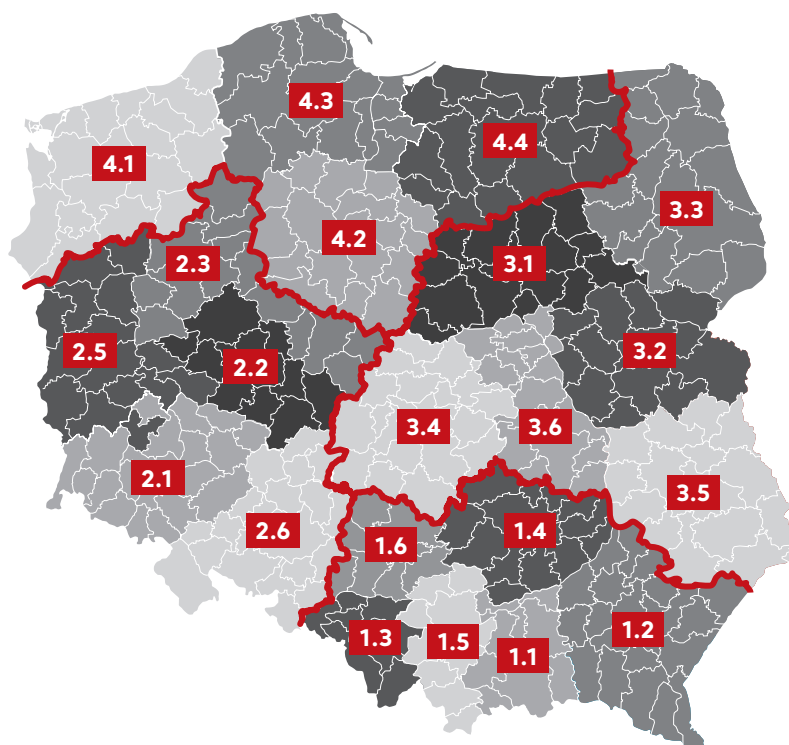

OBŚLUGA ZAMÓWIEŃ MARKETY

bokm@ferro.pl

komunikacja w sprawie zamówień z kanału DIY

+48 784 035 670

+48 784 035 688

+48 784 035 599

SPEDYCJA KRAJ

+48 784 035 561

Ferro prowadzi dystrybucję swoich produktów na rynku krajowym w czterech regionach za pośrednictwem dwóch kanałów – „tradycyjnego” obejmującego głównie hurtownie oraz „nowoczesnego” obejmującego sieci specjalistycznych sklepów wielkopowierzchniowych.

Tradycyjny kanał dystrybucji, obecnie najbardziej rozpowszechniony w Polsce, bazuje na współpracy z punktami sprzedaży hurtowej, sieciami hurtowni, grupami zakupowymi oraz hurtowniami na terenie całego kraju. Najwięksi odbiorcy hurtowi stanowią w tym modelu źródło zaopatrzenia dla mniejszych hurtowni, instalatorów oraz sklepów detalicznych.



**REGIONALNI PRZEDSTAWICIELE HANDLOWI
KIEROWNICY REGIONÓW
DORADCY TECHNICZNI**

Region	Województwo	Telefon
1.1	Małopolskie	+48 784 035 632
1.2	Podkarpackie	+48 668 452 092
1.3	Śląskie	+48 784 035 675
1.4	Świętokrzyskie	+48 784 035 635
1.5	Małopolskie	+48 724 920 095
1.6	Śląskie	+48 668 452 314
Doradca techniczno-handlowy (instalatorzy)		+48 724 920 054
Regionalny Kierownik ds. Inwestycji		+48 784 035 675
2.1	Dolnośląskie	+48 668 452 016
2.2	Wielkopolskie	+48 784 035 645
2.3	Wielkopolskie	+48 724 920 114
2.5	Lubuskie	+48 668 451 972
2.6	Opolskie	+48 784 035 644
Regionalny Kierownik Sprzedaży		+48 784 035 640
Regionalny Kierownik ds. Inwestycji		+48 724 920 096
Doradca techniczno-handlowy (instalatorzy)		+48 724 920 098
3.1	Mazowieckie	+48 784 035 661
3.2	Mazowieckie	+48 784 035 654
3.3	Podlaskie	+48 784 035 651
3.4	Łódzkie	+48 724 920 024
3.5	Lubelskie	+48 784 035 690
3.6	Mazowieckie	+48 784 035 660
Regionalny Kierownik Sprzedaży		+48 724 920 130
Regionalny Kierownik ds. Inwestycji		+48 784 035 652
Doradca techniczno-handlowy (instalatorzy)		+48 724 270 018
4.1	Zachodniopomorskie	+48 784 035 642
4.2	Kujawsko-pomorskie	+48 784 035 665
4.3	Pomorskie	+48 784 035 653
4.4	Warmińsko-mazurskie	+48 784 035 590
Regionalny Kierownik ds. Inwestycji		+48 724 920 028



**SERWIS
REKLAMACJE
WSPARCIE TECHNICZNE**

serwis@ferro.pl

+48 12 25 62 121
+48 12 25 62 122
+48 12 25 62 123

Szef serwisu: +48 784 035 623



CERTYFIKATY

cert@ferro.pl

udostępnianie dokumentacji technicznej i certyfikatów, pomoc w sprawach związanych z wprowadzeniem towarów do obrotu

+48 12 25 62 187



**INFOLINIA FERRO
+48 801 798 001**

FERRO S.A.
ul. Przemysłowa 7
32-050 Skawina
Polska

T: +48 12 25 62 100
F: +48 12 27 67 606
E: info@ferro.pl

www.ferro.pl



[/grupaferro](#)



[/baterieFERRO](#)



[/ferro_group_official](#)



[/ferro-group](#)



[/ferro_group](#)