

VITTO VERDELINE

BATERIE ŁAZIENKOWE

- baterie oszczędnościowe - mniejsze zużycie wody i energii
- wykończenie: chrom

FERRO®



BVI2VL

Bateria umywalkowa stojąca

- regulator ceramiczny
- montaż jednocierowkowy
- korek spustowy click-clack G5/4
- perlator FerroAirMix M24x1
- Ferro Easy Clean System - łatwe usuwanie kamienia wapiennego
- przyłącza elastyczne G3/8 - M10x1

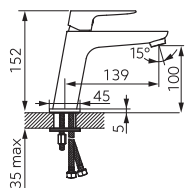

BVI2LVL

Bateria umywalkowa stojąca nablutowa

- regulator ceramiczny
- montaż jednocierowkowy
- perlator FerroAirMix M24x1
- Ferro Easy Clean System - łatwe usuwanie kamienia wapiennego
- przyłącza elastyczne G3/8 - M8x1

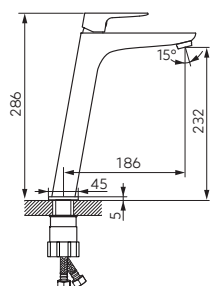

BVI6VL

Bateria bidetowa stojąca

- regulator ceramiczny
- montaż jednocierowkowy
- automatyczny korek spustowy G5/4
- perlator FerroAirMix M24x1
- Ferro Easy Clean System - łatwe usuwanie kamienia wapiennego
- przyłącza elastyczne G3/8 - M10x1

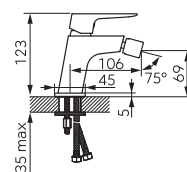

BVI7VL

Bateria natryskowa ścienna

- regulator ceramiczny
- montaż naścienny
- przyłącze mimośrodkowe G1/2 rozstaw 150 ± 20 mm
- podłączenie natrysku G1/2
- wbudowany ogranicznik przepływu
- bez zestawu natryskowego

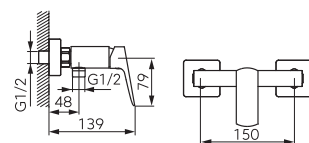

BVI1VL

Bateria wannowa ścienna

- regulator ceramiczny
- automatyczny przełącznik wanna/natrysk z blokadą
- regulator strumienia M24x1
- wbudowany ogranicznik przepływu dla wyjścia natrysku
- przyłącze mimośrodkowe G1/2 rozstaw 150 ± 20 mm
- bez zestawu natryskowego

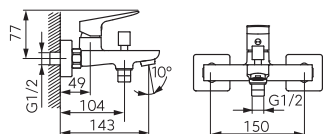

BVI1RVL

Bateria wannowa ścienna z przełącznikiem w wylewce

- składana wylewka pełniąca jednocześnie funkcję przełącznika natrysku
- regulator ceramiczny
- wbudowany ogranicznik przepływu dla wyjścia natrysku
- przyłącze mimośrodkowe G1/2 rozstaw 150 ± 20 mm
- bez zestawu natryskowego

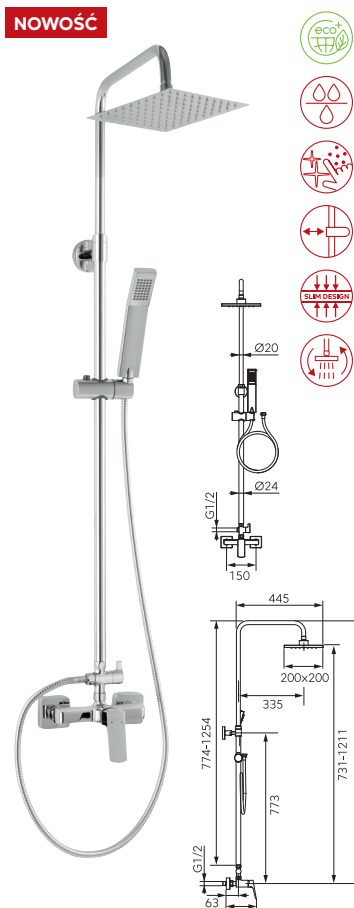
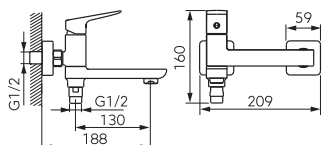

NP81-BVI7UVL

Deszczownia z natryskiem i baterią

- Deszczownia:
- drążek metalowy przesuwny o regulowanej długości 774 - 1254 mm
 - regulowany odstęp deszczowni od ściany ułatwiający prawidłowy montaż
 - głowica talerzowa SLIM kwadratowa wykonana ze stali nierdzewnej o rozmiarze 200 x 200 mm
 - przegub kulowy - regulacja kąta ustawienia głowicy talerzowej
 - Ferro Easy Clean System - łatwe usuwanie kamienia wapiennego

- Natrysk:
- rączka natrysku prostokątna 1 funkcyjna
 - strumień: deszcz
 - uchwyt przesuwny z regulacją kąta ustawienia rączki natrysku
 - Ferro Easy Clean System - łatwe usuwanie kamienia wapiennego
 - wąż natryskowy 150 cm w oplocie metalowym

- Bateria natryskowa:
- regulator ceramiczny
 - wbudowany ogranicznik przepływu dla wyjścia natrysku
 - przyłącze mimośrodkowe G1/2 rozstaw 150 ± 20 mm
 - podłączenie deszczowni i natrysku G1/2 - wyjście górne

- Przełącznik natrysku:
- przełącznik wykonany z miedzi z głowicą ceramiczną

